

Contenido

Complemento Detallista

1. Estándar del Complemento Detallista.
2. Secuencia de Elementos a Integrar en la Cadena Original.
3. Uso del Complemento Detallista.
4. Control de cambios.

1. Estándar del Complemento Detallista

Estructura

Elementos

Elemento: detallista

Diagrama

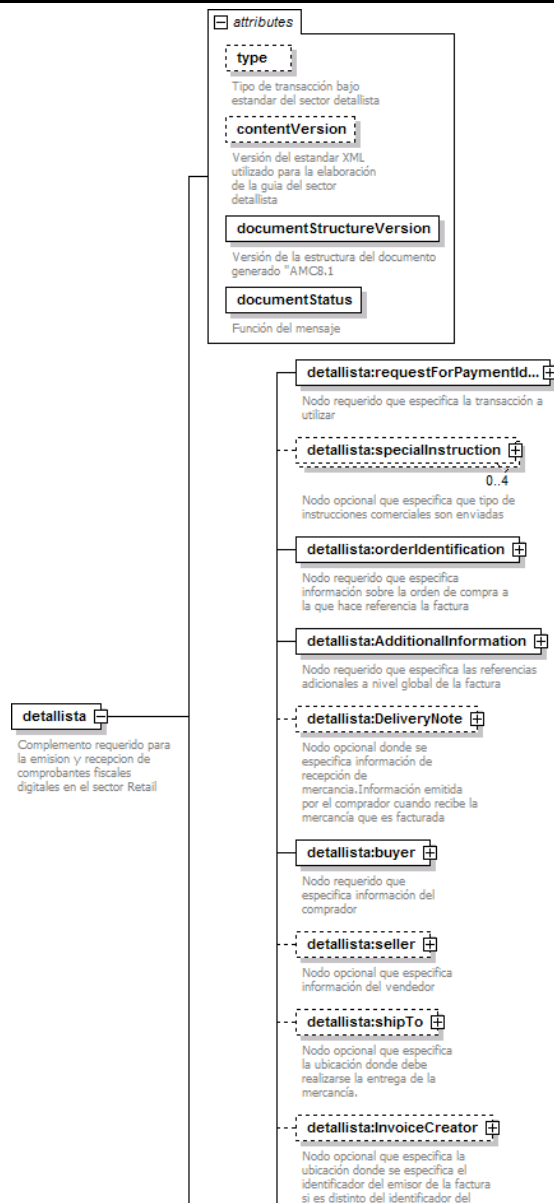

detallista

Complemento requerido para la emision y recepcion de comprobantes fiscales digitales en el sector Retail

detallista:DeliveryNote

Nodo opcional donde se especifica información de recepción de mercancía. Información emitida por el comprador cuando recibe la mercancía que es facturada

detallista:buyer

Nodo requerido que especifica información del comprador

detallista:seller

Nodo opcional que especifica información del vendedor

detallista:shipTo

Nodo opcional que especifica la ubicación donde debe realizarse la entrega de la mercancía.

detallista:InvoiceCreator

Nodo opcional que especifica la ubicación donde se especifica el identificador del emisor de la factura si es distinto del identificador del proveedor.

detallista:Customs

0..999999

Nodo opcional que especifica la ubicación de la aduana

detallista:currency

0..3

Nodo opcional que especifica el tipo de divisa utilizada, para efectos de comprobantes fiscales digitales emitidos UNICAMENTE se podrá utilizar como divisa la moneda nacional (MXN), sin embargo dentro del complemento se podrá detallar en otra de forma informativa. Lo detallado en esta etiqueta deberá coincidir con lo declarado en las etiquetas del SAT considerando el tipo de cambio.

detallista:paymentTerms

Nodo opcional que especifica los términos de pago de la factura

detallista:shipmentDetail

Nodo opcional que especifica la información pertinente para el embarque de la mercancía.

detallista:allowanceCharge

0..99

Nodo opcional que especifica la información de los cargos o descuentos globales mercantiles por factura

detallista:lineItem

0..9999999

Nodo opcional que especifica la línea de detalle de la factura

detallista:totalAmount

Nodo opcional que especifica el monto total de las líneas de artículos.

detallista:TotalAllowanceCharge

0..999999

Nodo opcional que especifica el monto total de cargos o descuentos

Descripción

Complemento requerido para la emisión y recepción de comprobantes fiscales digitales en el sector Retail

Atributos

type

Descripción	Tipo de transacción bajo estandar del sector detallista
Uso	opcional
Valor Prefijado	SimpleInvoiceType
Tipo Especial	xs:string

contentVersion

Descripción	Versión del estandar XML utilizado para la elaboración de la guía del sector detallista
Uso	opcional
Valor Prefijado	1.3.1
Tipo Especial	xs:string

documentStructureVersion

Descripción	Versión de la estructura del documento generado AMC8.1
Uso	requerido
Valor Prefijado	AMC8.1
Tipo Especial	xs:string

documentStatus

Descripción	Función del mensaje
Uso	requerido
Tipo Base	xs:NMTOKEN
Valores Permitidos	ORIGINAL COPY REEMPLAZA DELETE

Elementos Hijo (min,max)

Secuencia (1, 1)	requestForPaymentIdentification (1, 1)
	specialInstruction (0, 4)
	orderIdentification (1, 1)
	AdditionalInformation (1, 1)
	DeliveryNote (0, 1)
	buyer (1, 1)
	seller (0, 1)
	shipTo (0, 1)
	InvoiceCreator (0, 1)
	Customs (0, 999999)

	currency (0, 3)
	paymentTerms (0, 1)
	shipmentDetail (0, 1)
	allowanceCharge (0, 99)
	lineItem (0, 9999999)
	totalAmount (0, 1)
	TotalAllowanceCharge (0, 999999)

Elemento: requestForPaymentIdentification

Diagrama



Descripción

Nodo requerido que especifica la transacción a utilizar

Elementos Hijo (min,max)

Secuencia (1, 1)	entityType (1, 1)
------------------	-------------------

Elemento: entityType

Diagrama



Descripción

Nodo requerido que especifica el tipo de transacción

Contenido

Tipo Base	xs:NMTOKEN
Valores Permitidos	INVOICE DEBIT_NOTE CREDIT_NOTE LEASE_RECEIPT HONORARY_RECEIPT PARTIAL_INVOICE TRANSPORT_DOCUMENT AUTO_INVOICE

Elemento: specialInstruction

Diagrama

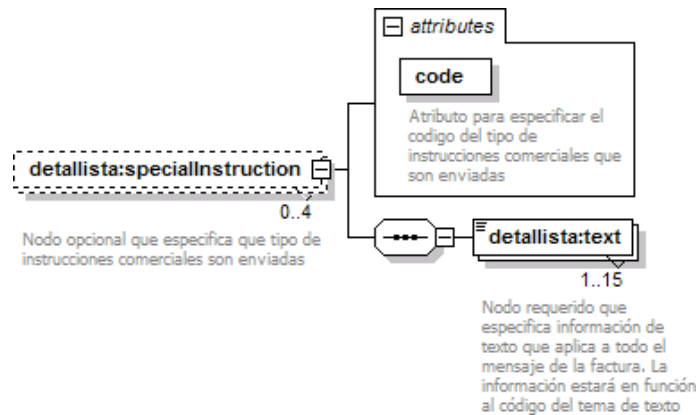

Descripción

Nodo opcional que especifica que tipo de instrucciones comerciales son enviadas

Atributos

code

Descripción	Atributo para especificar el código del tipo de instrucciones comerciales que son enviadas
Uso	requerido
Tipo Base	xs:NMTOKEN
Longitud Mínima	1
Longitud Máxima	3
Valores Permitidos	AAB DUT PUR ZZZ

Elementos Hijo (min,max)

Secuencia (1, 1)

text (1, 15)

Elemento: text

Diagrama

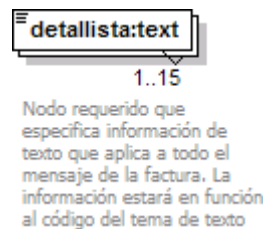

Descripción

Nodo requerido que especifica información de texto que aplica a todo el mensaje de la factura. La información estará en función al código del tema de texto

Contenido

Tipo Base	xs:string
Longitud Mínima	1
Longitud Máxima	255

Elemento: orderIdentification

Diagrama

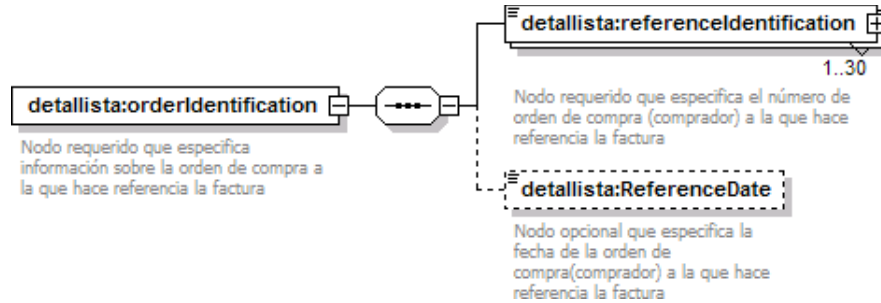

Descripción

Nodo requerido que especifica información sobre la orden de compra a la que hace referencia la factura

Elementos Hijo (min,max)

Secuencia (1, 1)	referenceIdentification (1, 30)
	ReferenceDate (0, 1)

Elemento: referenceIdentification

Diagrama

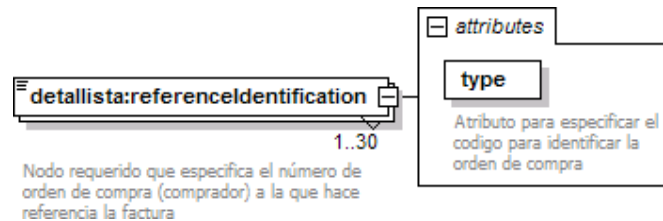

Descripción

Nodo requerido que especifica el número de orden de compra (comprador) a la que hace referencia la factura

Elemento: ReferenceDate

Diagrama

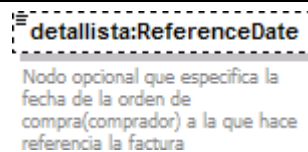

Descripción

Nodo opcional que especifica la fecha de la orden de compra(comprador) a la que hace referencia la factura

Tipo Raiz

xs:date

Elemento: AdditionalInformation

Diagrama

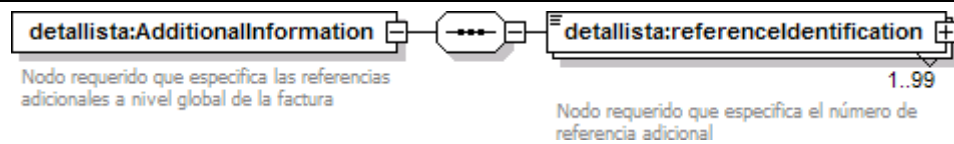

Descripción

Nodo requerido que especifica las referencias adicionales a nivel global de la factura

Elementos Hijo (min,max)

Secuencia (1, 1)	referencIdentification (1, 99)
------------------	--------------------------------

Elemento: referencIdentification

Diagrama

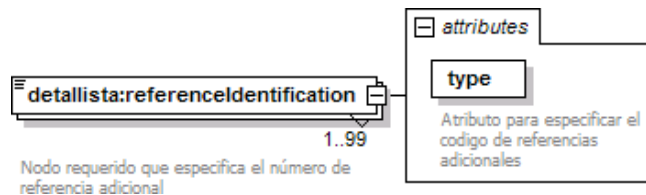

Descripción

Nodo requerido que especifica el número de referencia adicional

Elemento: DeliveryNote

Diagrama

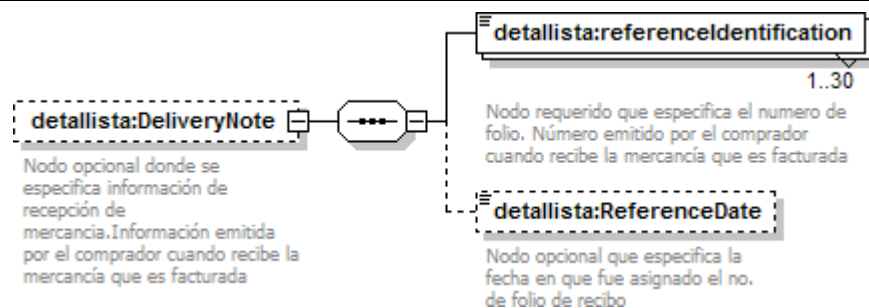

Descripción

Nodo opcional donde se especifica información de recepción de mercancía. Información emitida por el comprador cuando recibe la mercancía que es facturada

Elementos Hijo (min,max)

Secuencia (1, 1)	referencIdentification (1, 30)
	ReferenceDate (0, 1)

Elemento: referencidentification

Diagrama

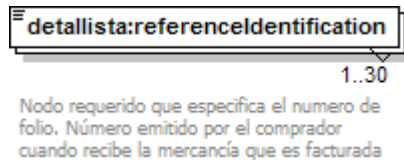

Descripción

Nodo requerido que especifica el numero de folio. Número emitido por el comprador cuando recibe la mercancía que es facturada

Contenido

Tipo Base	xs:string
Longitud Mínima	1
Longitud Máxima	35

Elemento: ReferenceDate

Diagrama

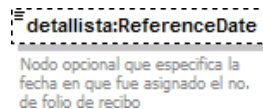

Descripción

Nodo opcional que especifica la fecha en que fue asignado el no. de folio de recibo

Tipo Raiz

xs:date

Elemento: buyer

Diagrama

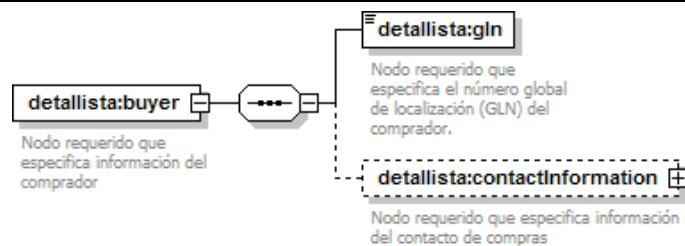

Descripción

Nodo requerido que especifica información del comprador

Elementos Hijo (min,max)

Secuencia (1, 1)	gln (1, 1)
	contactInformation (0, 1)

Elemento: gln Diagrama

detallista:gln

Nodo requerido que especifica el número global de localización (GLN) del comprador.

Descripción

Nodo requerido que especifica el número global de localización (GLN) del comprador.

Contenido

Tipo Base	xs:string
Longitud	13

Elemento: contactInformation

Diagrama

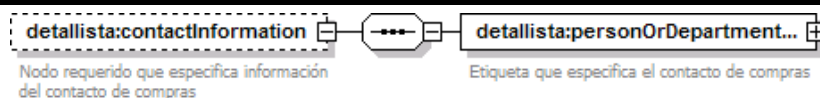

Descripción

Nodo requerido que especifica información del contacto de compras

Elementos Hijo (min,max)

Secuencia (1, 1)	personOrDepartmentName (1, 1)
------------------	-------------------------------

Elemento: personOrDepartmentName

Diagrama

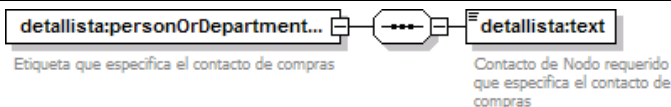

Descripción

Etiqueta que especifica el contacto de compras

Elementos Hijo (min,max)

Secuencia (1, 1)	text (1, 1)
------------------	-------------

Elemento: text

Diagrama

detallista:text

Contacto de Nodo requerido que especifica el contacto de compras

Descripción

Contacto de Nodo requerido que especifica el contacto de compras

Contenido

Tipo Base	xs:string
Longitud Mínima	1
Longitud Máxima	35

Elemento: seller

Diagrama

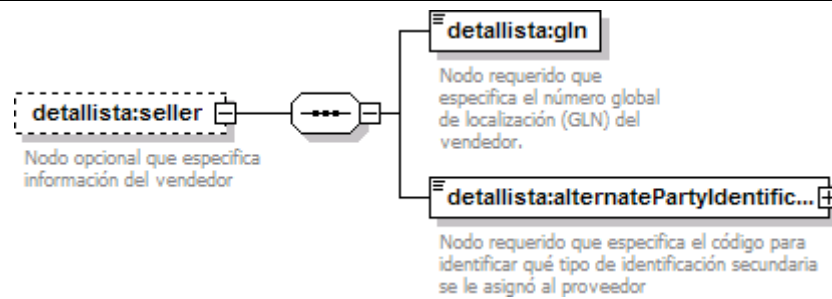

Descripción

Nodo opcional que especifica información del vendedor

Elementos Hijo (min,max)

Secuencia (1, 1)	gln (1, 1)
	alternatePartyIdentification (1, 1)

Elemento: gln

Diagrama

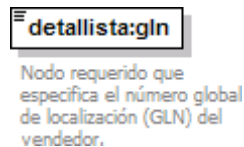

Descripción

Nodo requerido que especifica el número global de localización (GLN) del vendedor.

Contenido

Tipo Base	xs:string
Longitud	13

Elemento: alternatePartyIdentification

Diagrama

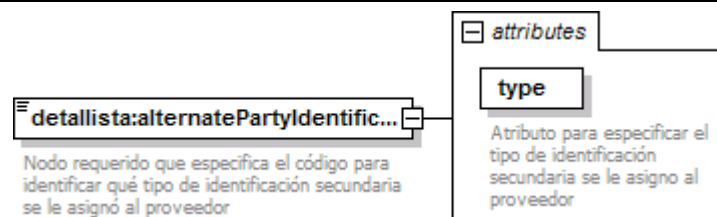

Descripción

Nodo requerido que especifica el código para identificar qué tipo de identificación secundaria se le asignó al proveedor

Elemento: shipTo

Diagrama

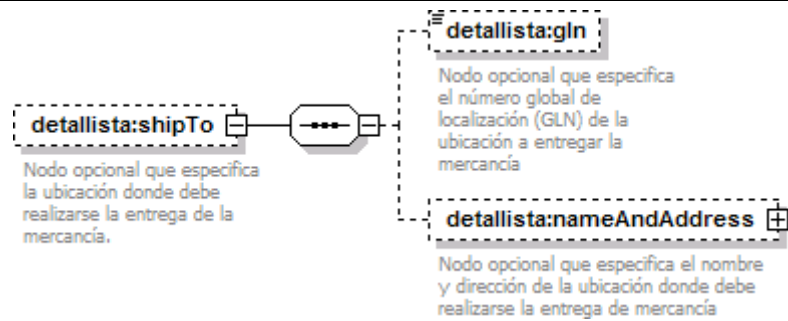

Descripción

Nodo opcional que especifica la ubicación donde debe realizarse la entrega de la mercancía.

Elementos Hijo (min,max)

Secuencia (1, 1)	<code>gln</code> (0, 1)
	<code>nameAndAddress</code> (0, 1)

Elemento: gln

Diagrama

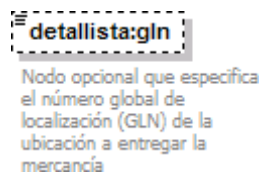

Descripción

Nodo opcional que especifica el número global de localización (GLN) de la ubicación a entregar la mercancía

Contenido

Tipo Base	xs:string
Longitud	13

Elemento: nameAndAddress

Diagrama

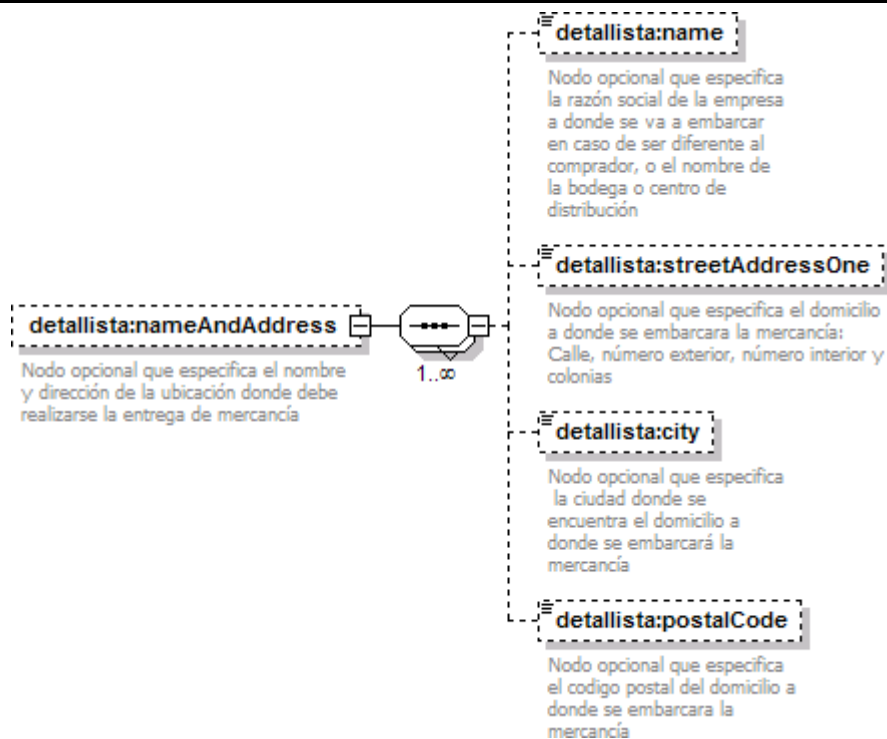

Descripción

Nodo opcional que especifica el nombre y dirección de la ubicación donde debe realizarse la entrega de mercancía

Elementos Hijo (min,max)

Secuencia (1, ilimitado)	name (0, 1)
	streetAddressOne (0, 1)
	city (0, 1)
	postalCode (0, 1)

Elemento: name

Diagrama

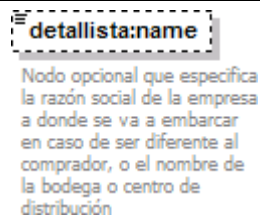

Descripción

Nodo opcional que especifica la razón social de la empresa a donde se va a embarcar en caso de ser diferente al comprador, o el nombre de la bodega o centro de distribución

Contenido

Tipo Base	xs:string
Longitud Mínima	1
Longitud Máxima	35

Elemento: streetAddressOne

Diagrama

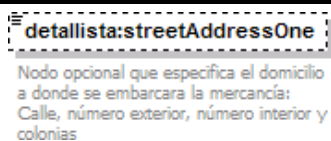

Descripción

Nodo opcional que especifica el domicilio a donde se embarcara la mercancía:
Calle, número exterior, número interior y colonias

Contenido

Tipo Base	xs:string
Longitud Mínima	1
Longitud Máxima	35

Elemento: city

Diagrama

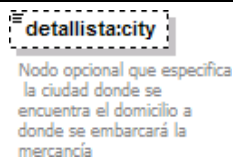

Descripción

Nodo opcional que especifica la ciudad donde se encuentra el domicilio a donde se embarcará la mercancía

Contenido

Tipo Base	xs:string
Longitud Mínima	1
Longitud Máxima	35

Elemento: postalCode

Diagrama



Descripción

Nodo opcional que especifica el código postal del domicilio a donde se embarcara la mercancía

Contenido

Tipo Base	xs:string
Longitud Mínima	1
Longitud Máxima	9

Elemento: InvoiceCreator

Diagrama

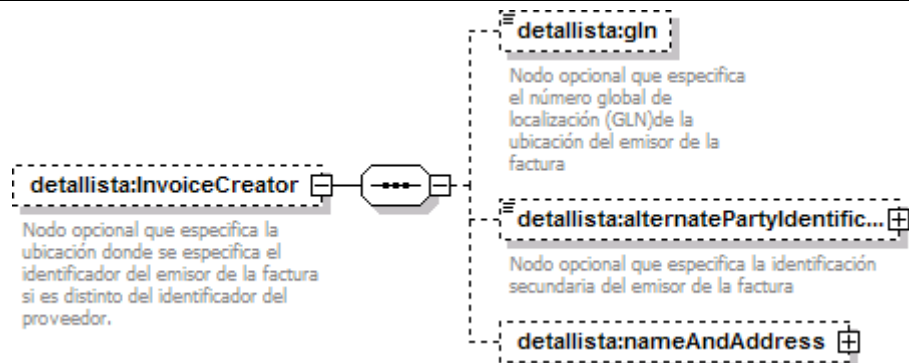

Descripción

Nodo opcional que especifica la ubicación donde se especifica el identificador del emisor de la factura si es distinto del identificador del proveedor.

Elementos Hijo (min,max)

Secuencia (1, 1)	gln (0, 1)
	alternatePartyIdentification (0, 1)
	nameAndAddress (0, 1)

Elemento: gln

Diagrama

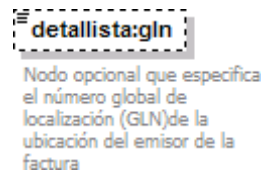

Descripción

Nodo opcional que especifica el número global de localización (GLN) de la ubicación del emisor de la factura

Contenido

Tipo Base	xs:string
Longitud	13

Elemento: alternatePartyIdentification

Diagrama

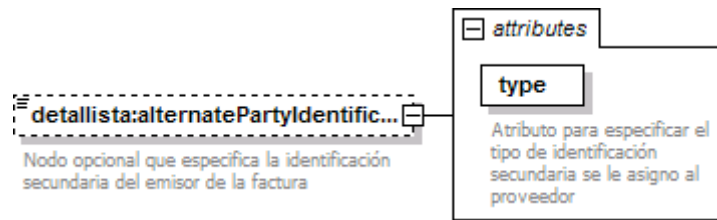

Descripción

Nodo opcional que especifica la identificación secundaria del emisor de la factura

Elemento: nameAndAddress

Diagrama

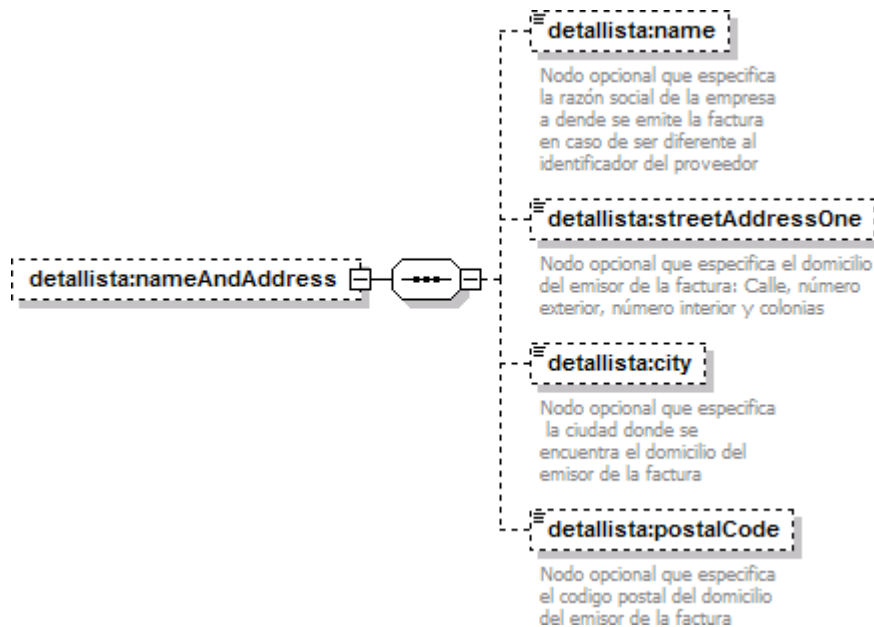

Descripción

Elementos Hijo (min,max)

Secuencia (1, 1)	name (0, 1)
	streetAddressOne (0, 1)
	city (0, 1)
	postalCode (0, 1)

Elemento: name

Diagrama

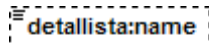
 **detallista:name**

Nodo opcional que especifica la razón social de la empresa a donde se emite la factura en caso de ser diferente al identificador del proveedor

Descripción

Nodo opcional que especifica la razón social de la empresa a donde se emite la factura en caso de ser diferente al identificador del proveedor

Contenido

Tipo Base	xs:string
Longitud Mínima	1
Longitud Máxima	35

Elemento: streetAddressOne

Diagrama

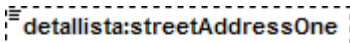
 **detallista:streetAddressOne**

Nodo opcional que especifica el domicilio del emisor de la factura: Calle, número exterior, número interior y colonias

Descripción

Nodo opcional que especifica el domicilio del emisor de la factura: Calle, número exterior, número interior y colonias

Contenido

Tipo Base	xs:string
Longitud Mínima	1
Longitud Máxima	35

Elemento: city

Diagrama

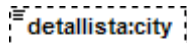
 **detallista:city**

Nodo opcional que especifica la ciudad donde se encuentra el domicilio del emisor de la factura

Descripción

Nodo opcional que especifica la ciudad donde se encuentra el domicilio del emisor de la factura

Contenido

Tipo Base	xs:string
Longitud Mínima	1
Longitud Máxima	35

Elemento: postalCode

Diagrama

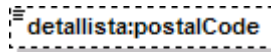

Nodo opcional que especifica el código postal del domicilio del emisor de la factura

Descripción

Nodo opcional que especifica el código postal del domicilio del emisor de la factura

Contenido

Tipo Base	xs:string
Longitud Mínima	1
Longitud Máxima	9

Elemento: Customs

Diagrama

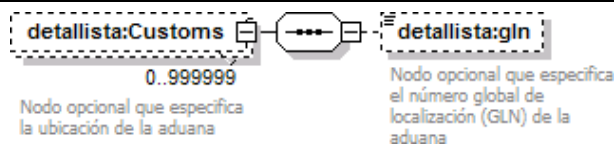

Descripción

Nodo opcional que especifica la ubicación de la aduana

Elementos Hijo (min,max)

Secuencia (1, 1)	gln (0, 1)
------------------	------------

Elemento: gln

Diagrama

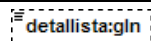

Nodo opcional que especifica el número global de localización (GLN) de la aduana

Descripción

Nodo opcional que especifica el número global de localización (GLN) de la aduana

Contenido

Tipo Base	xs:string
Longitud	13

Elemento: currency

Diagrama

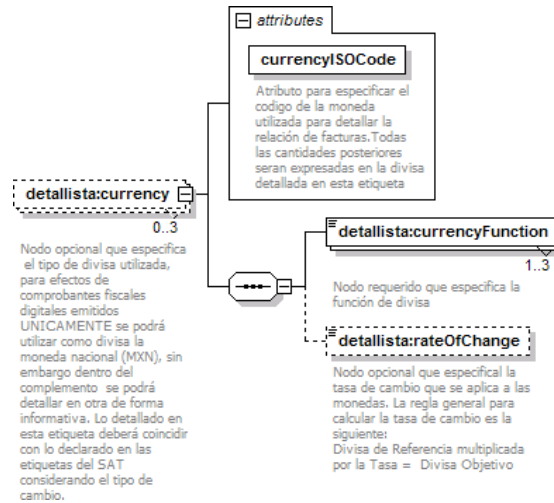

Descripción

Nodo opcional que especifica el tipo de divisa utilizada, para efectos de comprobantes fiscales digitales emitidos UNICAMENTE se podrá utilizar como divisa la moneda nacional (MXN), sin embargo dentro del complemento se podrá detallar en otra de forma informativa. Lo detallado en esta etiqueta deberá coincidir con lo declarado en las etiquetas del SAT considerando el tipo de cambio.

Atributos

currencyISOCode

Descripción	Atributo para especificar el código de la moneda utilizada para detallar la relación de facturas. Todas las cantidades posteriores serán expresadas en la divisa detallada en esta etiqueta
Uso	requerido
Tipo Base	xs:NMTOKEN
Longitud	3
Valores Permitidos	MXN XEU USD

Elementos Hijo (min,max)

Secuencia (1, 1)	currencyFunction (1, 3)
	rateOfChange (0, 1)

Elemento: currencyFunction

Diagrama

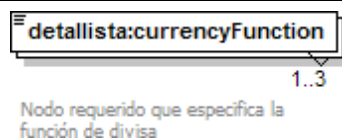

Descripción

Nodo requerido que especifica la función de divisa

Contenido

Tipo Base	xs:NMTOKEN
Longitud Mínima	1
Longitud Máxima	16
Valores Permitidos	BILLING_CURRENCY PRICE_CURRENCY PAYMENT_CURRENCY

Elemento: rateOfChange

Diagrama

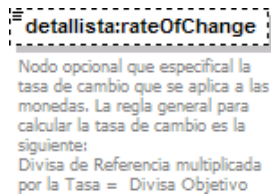

Descripción

Nodo opcional que especifica la tasa de cambio que se aplica a las monedas. La regla general para calcular la tasa de cambio es la siguiente: Divisa de Referencia multiplicada por la Tasa = Divisa Objetivo

Tipo Raiz

xs:decimal

Elemento: paymentTerms

Diagrama

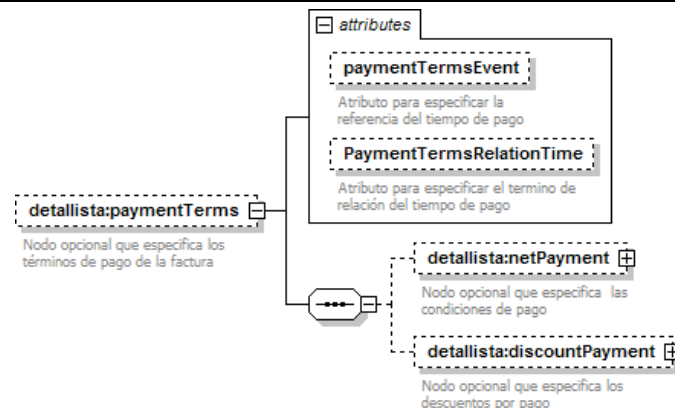

Descripción

Nodo opcional que especifica los términos de pago de la factura

Atributos

paymentTermsEvent

Descripción	Atributo para especificar la referencia del tiempo de pago
Uso	opcional
Tipo Base	xs:NMTOKEN
Longitud Mínima	1
Longitud Máxima	15
Valores Permitidos	DATE_OF_INVOICE EFFECTIVE_DATE

PaymentTermsRelationTime

Descripción	Atributo para especificar el termino de relación del tiempo de pago
Uso	opcional
Tipo Base	xs:NMTOKEN
Longitud Mínima	1
Longitud Máxima	15
Valores Permitidos	REFERENCE_AFTER

Elementos Hijo (min,max)

Secuencia (1, 1)	netPayment (0, 1)
	discountPayment (0, 1)

Elemento: netPayment

Diagrama

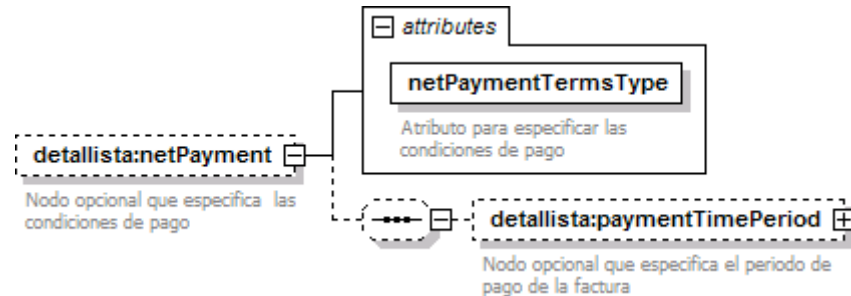

Descripción

Nodo opcional que especifica las condiciones de pago

Atributos

netPaymentTermsType

Descripción	Atributo para especificar las condiciones de pago
Uso	requerido
Tipo Base	xs:NMTOKEN
Longitud Mínima	1
Longitud Máxima	22
Valores Permitidos	BASIC_NET END_OF_MONTH BASIC_DISCOUNT_OFFERED

Elementos Hijo (min,max)

Secuencia (0, 1)

paymentTimePeriod (0, 1)

Elemento: paymentTimePeriod

Diagrama

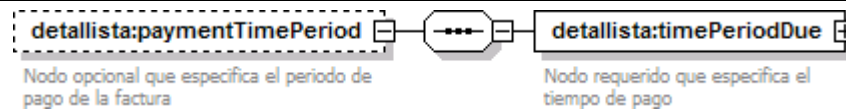

Descripción

Nodo opcional que especifica el periodo de pago de la factura

Elementos Hijo (min,max)

Secuencia (1, 1)

timePeriodDue (1, 1)

Elemento: timePeriodDue

Diagrama

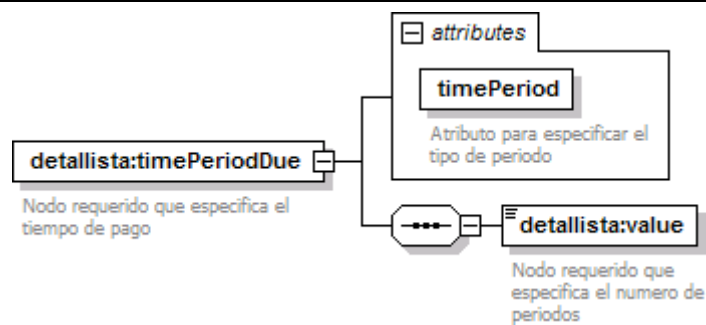

Descripción

Nodo requerido que especifica el tiempo de pago

Atributos

timePeriod

Descripción	Atributo para especificar el tipo de periodo
Uso	requerido
Tipo Base	xs:NMTOKEN
Longitud Mínima	1
Longitud Máxima	6
Valores Permitidos	DAYS

Elementos Hijo (min,max)

Secuencia (1, 1)

value (1, 1)

Elemento: value

Diagrama

detallista:value

Nodo requerido que especifica el numero de periodos

Descripción

Nodo requerido que especifica el numero de periodos

Contenido

Tipo Base	xs:string
Longitud Mínima	1
Longitud Máxima	5

Elemento: discountPayment

Diagrama

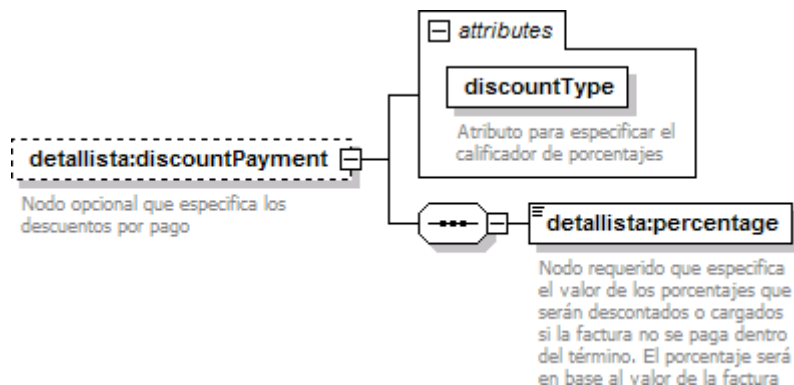

Descripción

Nodo opcional que especifica los descuentos por pago

Atributos

discountType

Descripción	Atributo para especificar el calificador de porcentajes
Uso	requerido
Tipo Base	xs:NMTOKEN
Longitud Mínima	1
Longitud Máxima	28
Valores Permitidos	ALLOWANCE_BY_PAYMENT_ON_TIME SANCTION

Elementos Hijo (min,max)

Secuencia (1, 1)	percentage (1, 1)
------------------	-------------------

Elemento: percentage

Diagrama

detallista:percentage

Nodo requerido que especifica el valor de los porcentajes que serán descontados o cargados si la factura no se paga dentro del término. El porcentaje será en base al valor de la factura

Descripción

Nodo requerido que especifica el valor de los porcentajes que serán descontados o cargados si la factura no se paga dentro del término. El porcentaje será en base al valor de la factura

Contenido

Tipo Base	xs:string
Longitud Mínima	1
Longitud Máxima	5

Elemento: shipmentDetail

Diagrama

detallista:shipmentDetail

Nodo opcional que especifica la información pertinente para el embarque de la mercancía.

Descripción

Nodo opcional que especifica la información pertinente para el embarque de la mercancía.

Elemento: allowanceCharge

Diagrama

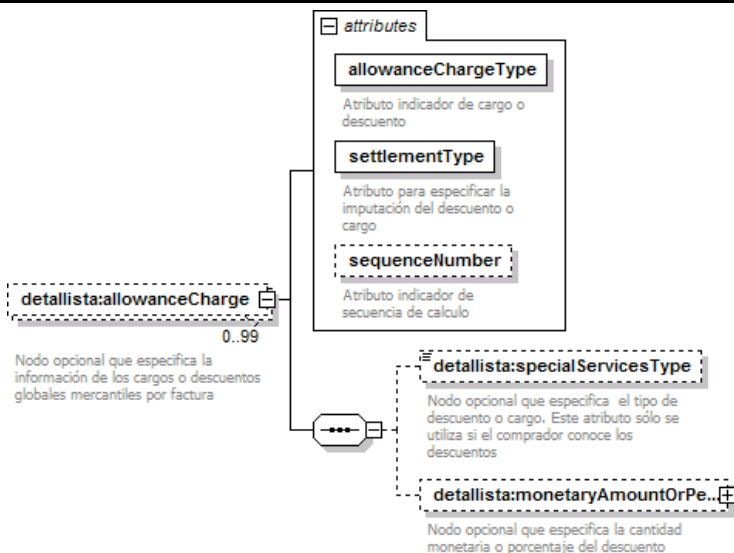

Descripción

Nodo opcional que especifica la información de los cargos o descuentos globales mercantiles por factura

Atributos

allowanceChargeType

Descripción	Atributo indicador de cargo o descuento
Uso	requerido
Tipo Base	xs:NMTOKEN
Longitud Mínima	1
Longitud Máxima	16
Valores Permitidos	ALLOWANCE_GLOBAL CHARGE_GLOBAL

settlementType

Descripción	Atributo para especificar la imputación del descuento o cargo
Uso	requerido
Tipo Base	xs:NMTOKEN
Longitud Mínima	1
Longitud Máxima	11
Valores Permitidos	BILL_BACK OFF_INVOICE

sequenceNumber

Descripción	Atributo indicador de secuencia de calculo
Uso	opcional
Tipo Base	xs:string
Longitud Mínima	1
Longitud Máxima	15

Elementos Hijo (min,max)

Secuencia (1, 1)	specialServicesType (0, 1)
	monetaryAmountOrPercentage (0, 1)

Elemento: specialServicesType

Diagrama

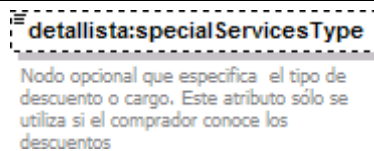

Descripción

Nodo opcional que especifica el tipo de descuento o cargo. Este atributo sólo se utiliza si el comprador conoce los descuentos

Contenido

Tipo Base	xs:NMTOKEN
Longitud Mínima	1
Longitud Máxima	3
Valores Permitidos	AA AJ ADO ADT ADS ABZ DA EAA EAB PI TAE SAB RAA PAD FG FA TD TS TX TZ ZZZ VAB UM DI CAC COD EAB FC FI HD QD

Elemento: monetaryAmountOrPercentage

Diagrama



Descripción

Nodo opcional que especifica la cantidad monetaria o porcentaje del descuento

Elementos Hijo (min,max)

Secuencia (1, 1)	rate (0, 1)
------------------	-------------

Elemento: rate

Diagrama

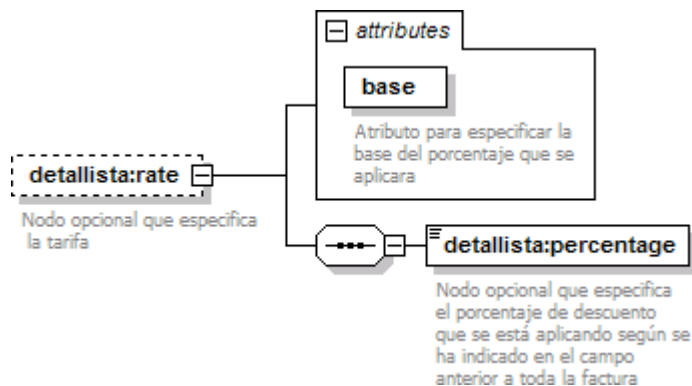

Descripción

Nodo opcional que especifica la tarifa

Atributos

base

Descripción	Atributo para especificar la base del porcentaje que se aplicara
Uso	requerido
Tipo Base	xs:NMTOKEN
Longitud	13
Valores Permitidos	INVOICE_VALUE

Elementos Hijo (min,max)

Secuencia (1, 1)

percentage (1, 1)

Elemento: percentage

Diagrama

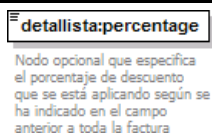

Descripción

Nodo opcional que especifica el porcentaje de descuento que se está aplicando según se ha indicado en el campo anterior a toda la factura

Tipo Raiz

xs:decimal

Elemento: lineItem

Diagrama

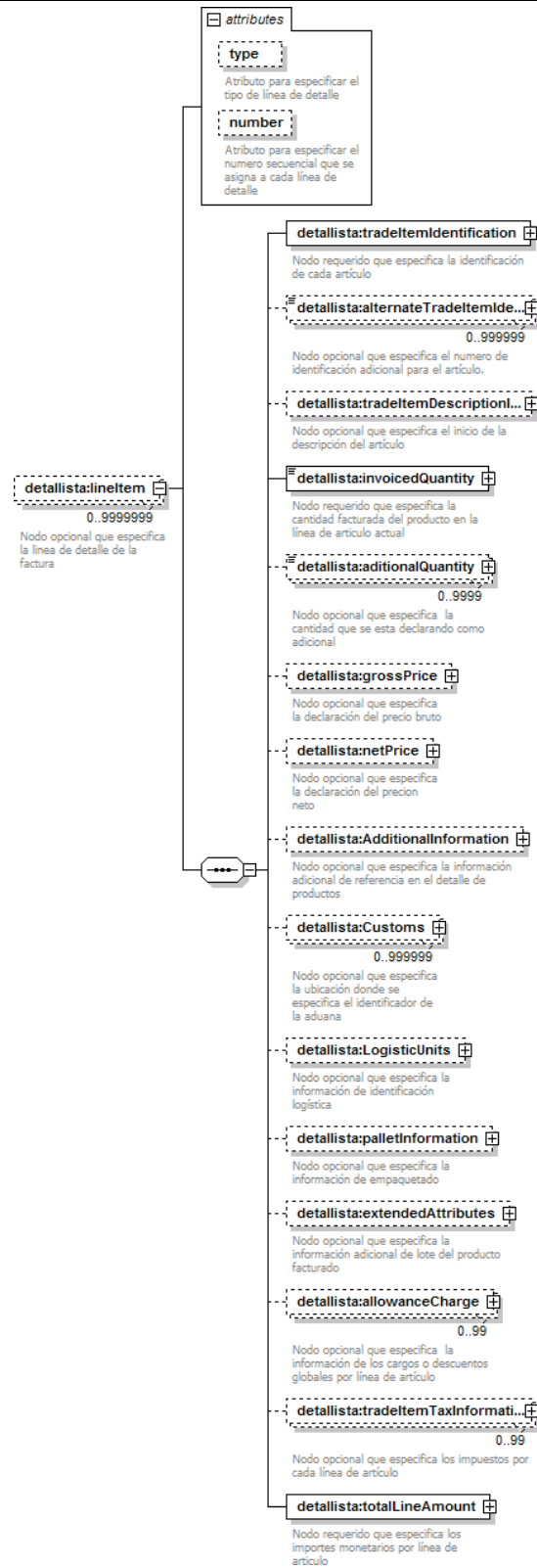

Descripción

Nodo opcional que especifica la línea de detalle de la factura

Atributos

type

Descripción	Atributo para especificar el tipo de línea de detalle
Uso	opcional
Tipo Base	xs:string
Longitud Mínima	1
Longitud Máxima	32

number

Descripción	Atributo para especificar el numero secuencial que se asigna a cada línea de detalle
Uso	opcional
Tipo Base	xs:integer
Dígitos Totales	5
Posiciones Decimales	0

Elementos Hijo (min,max)

Secuencia (1, 1)	tradeltemIdentification (1, 1)
	alternateTradeltemIdentification (0, 999999)
	tradeltemDescriptionInformation (0, 1)
	invoicedQuantity (1, 1)
	additionalQuantity (0, 9999)
	grossPrice (0, 1)
	netPrice (0, 1)
	AdditionalInformation (0, 1)
	Customs (0, 999999)
	LogisticUnits (0, 1)
	palletInformation (0, 1)
	extendedAttributes (0, 1)
	allowanceCharge (0, 99)
	tradeltemTaxInformation (0, 99)
totalLineAmount (1, 1)	

Elemento: tradeltemIdentification

Diagrama

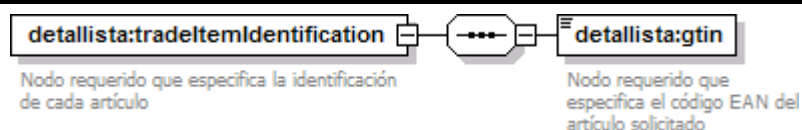

Descripción

Nodo requerido que especifica la identificación de cada artículo

Elementos Hijo (min,max)

Secuencia (1, 1)	gtin (1, 1)
------------------	-------------

Elemento: gtin

Diagrama



Descripción

Nodo requerido que especifica el código EAN del artículo solicitado

Contenido

Tipo Base	xs:string
Longitud Mínima	1
Longitud Máxima	14

Elemento: alternateTradeltemIdentification

Diagrama

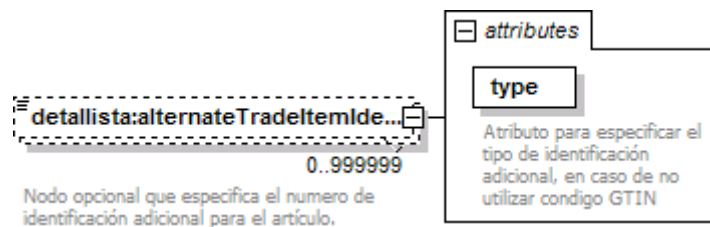

Descripción

Nodo opcional que especifica el numero de identificación adicional para el artículo.

Elemento: tradeltemDescriptionInformation

Diagrama

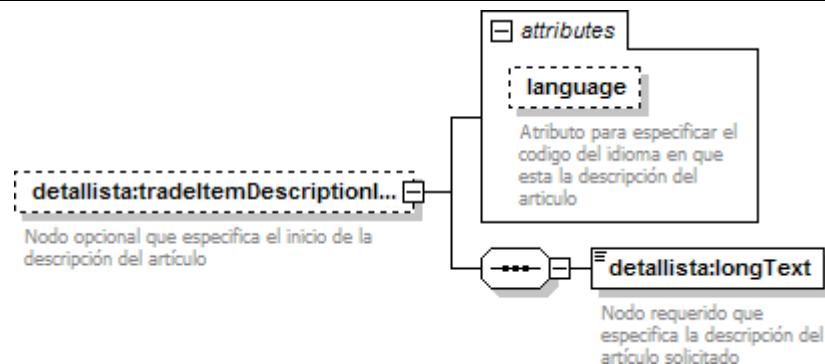

Descripción

Nodo opcional que especifica el inicio de la descripción del artículo

Atributos

language

Descripción	Atributo para especificar el código del idioma en que está la descripción del artículo
Uso	opcional
Tipo Base	xs:NMTOKEN
Longitud	2
Valores Permitidos	ES EN

Elementos Hijo (min,max)

Secuencia (1, 1)

longText (1, 1)

Elemento: longText

Diagrama

detallista:longText

Nodo requerido que especifica la descripción del artículo solicitado

Descripción

Nodo requerido que especifica la descripción del artículo solicitado

Contenido

Tipo Base	xs:string
Longitud Mínima	1
Longitud Máxima	35

Elemento: invoicedQuantity

Diagrama

detallista:invoicedQuantity

Nodo requerido que especifica la cantidad facturada del producto en la línea de artículo actual

attributes

unitOfMeasure

Atributo para especificar la unidad de medida, solo si el artículo es de unidad variable

Descripción

Nodo requerido que especifica la cantidad facturada del producto en la línea de artículo actual

Elemento: additionalQuantity

Diagrama

detallista:additionalQuantity

0..9999

Nodo opcional que especifica la cantidad que se está declarando como adicional

attributes

QuantityType

Atributo para especificar el código de tipo de cantidad adicional declarada

Descripción

Nodo opcional que especifica la cantidad que se esta declarando como adicional

Elemento: grossPrice

Diagrama



Descripción

Nodo opcional que especifica la declaración del precio bruto

Elementos Hijo (min,max)

Secuencia (1, 1)	Amount (1, 1)
------------------	---------------

Elemento: Amount

Diagrama

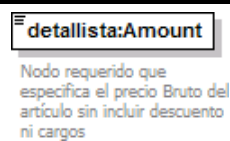

Descripción

Nodo requerido que especifica el precio Bruto del artículo sin incluir descuento ni cargos

Tipo Raíz

xs:decimal

Elemento: netPrice

Diagrama

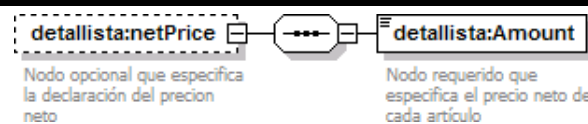

Descripción

Nodo opcional que especifica la declaración del precio neto

Elementos Hijo (min,max)

Secuencia (1, 1)	Amount (1, 1)
------------------	---------------

Elemento: Amount

Diagrama



Descripción

Nodo requerido que especifica el precio neto de cada artículo

Tipo Raíz

xs:decimal

Elemento: AdditionalInformation

Diagrama

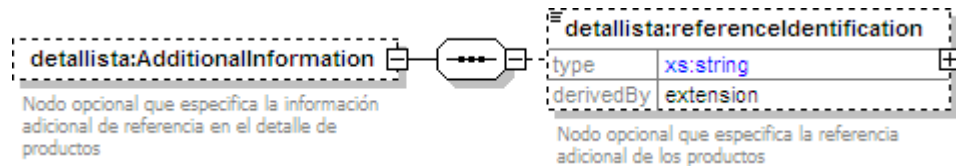

Descripción

Nodo opcional que especifica la información adicional de referencia en el detalle de productos

Elementos Hijo (min,max)

Secuencia (1, 1)

referenceIdentification (0, 1)

Elemento: referenceIdentification

Diagrama

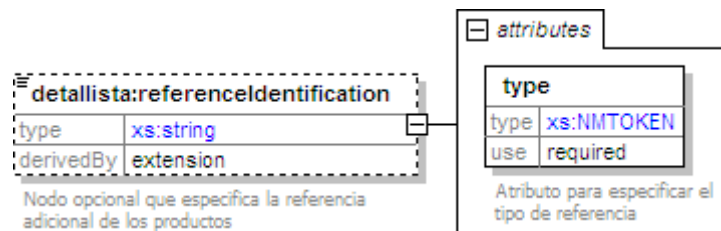

Descripción

Nodo opcional que especifica la referencia adicional de los productos

Elemento: Customs

Diagrama

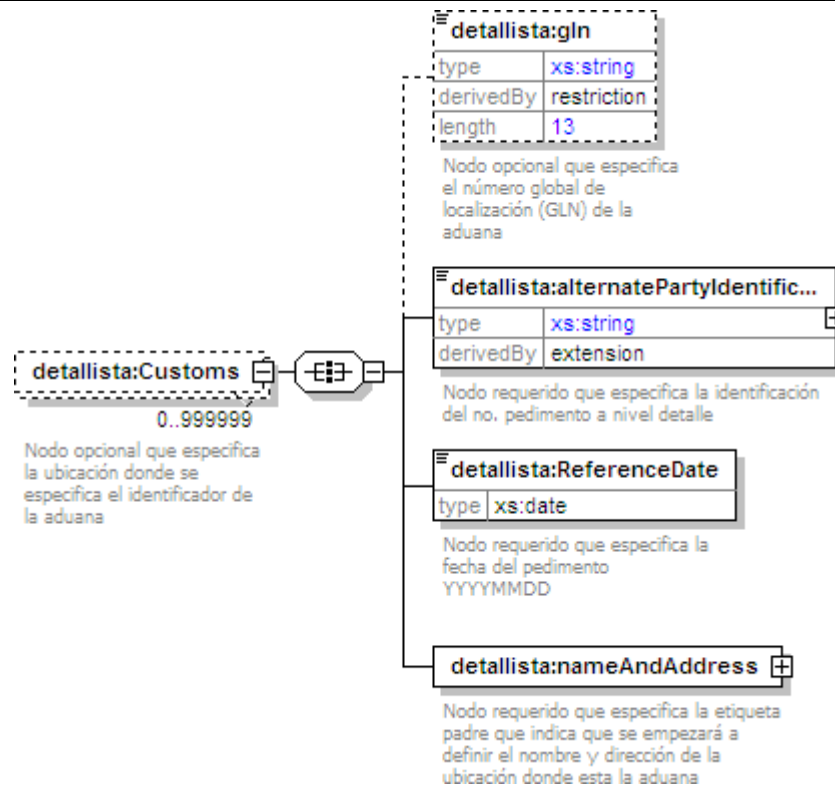

Descripción

Nodo opcional que especifica la ubicación donde se especifica el identificador de la aduana

Elemento: gln

Diagrama

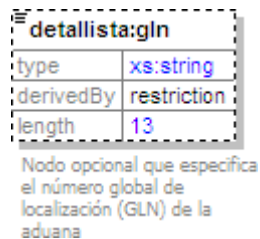

Descripción

Nodo opcional que especifica el número global de localización (GLN) de la aduana

Contenido

Tipo Base	xs:string
Longitud	13

Elemento: alternatePartyIdentification

Diagrama

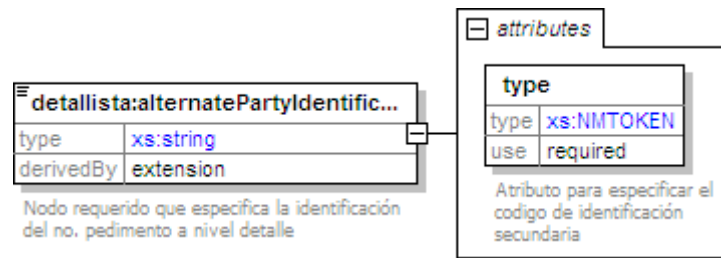

Descripción

Nodo requerido que especifica la identificación del no. pedimento a nivel detalle

Elemento: ReferenceDate

Diagrama

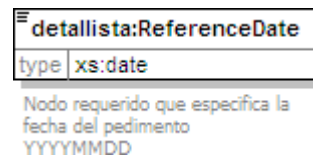

Descripción

Nodo requerido que especifica la fecha del pedimento YYYYMMDD

Tipo Raiz

xs:date

Elemento: nameAndAddress

Diagrama

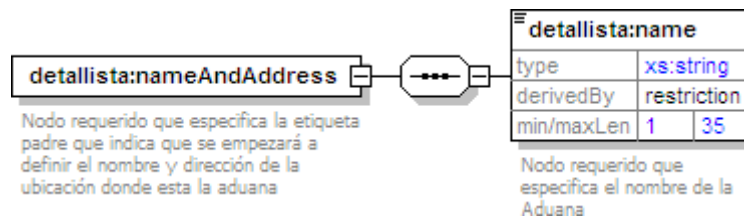

Descripción

Nodo requerido que especifica la etiqueta padre que indica que se empezará a definir el nombre y dirección de la ubicación donde esta la aduana

Elementos Hijo (min,max)

Secuencia (1, 1)	name (1, 1)
------------------	-------------

Elemento: name

Diagrama



Nodo requerido que especifica el nombre de la Aduana

Descripción

Nodo requerido que especifica el nombre de la Aduana

Contenido

Tipo Base	xs:string
Longitud Mínima	1
Longitud Máxima	35

Elemento: LogisticUnits

Diagrama

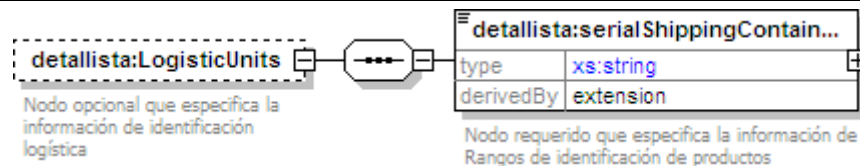

Descripción

Nodo opcional que especifica la información de identificación logística

Elementos Hijo (min,max)

Secuencia (1, 1)	serialShippingContainerCode (1, 1)
------------------	------------------------------------

Elemento: serialShippingContainerCode

Diagrama



Descripción

Nodo requerido que especifica la información de Rangos de identificación de productos

Elemento: palletInformation

Diagrama

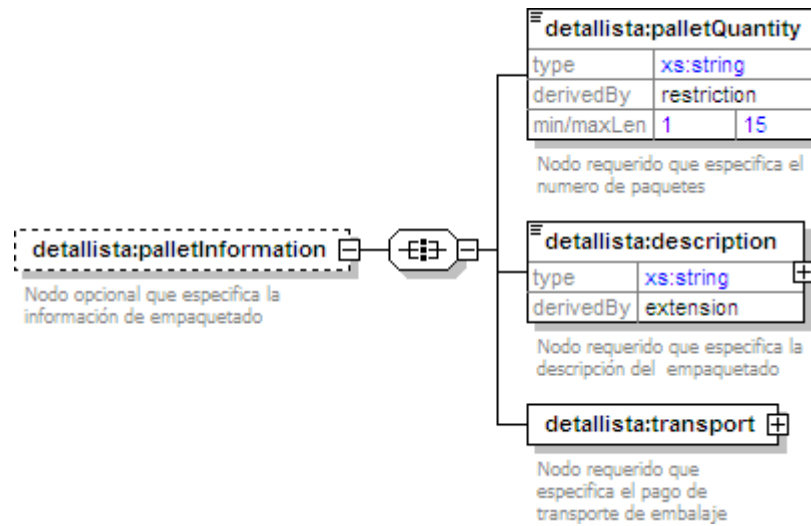

Descripción

Nodo opcional que especifica la información de empaquetado

Elemento: palletQuantity

Diagrama

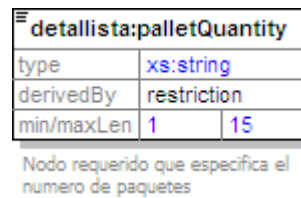

Descripción

Nodo requerido que especifica el numero de paquetes

Contenido

Tipo Base	xs:string
Longitud Mínima	1
Longitud Máxima	15

Elemento: description

Diagrama

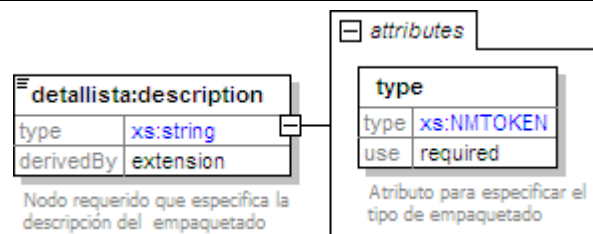

Descripción

Nodo requerido que especifica la descripción del empaquetado

Elemento: transport

Diagrama

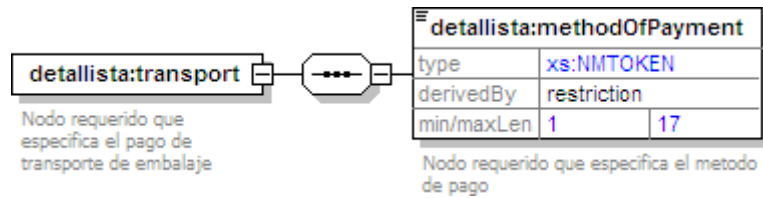

Descripción

Nodo requerido que especifica el pago de transporte de embalaje

Elementos Hijo (min,max)

Secuencia (1, 1)	methodOfPayment (1, 1)
------------------	------------------------

Elemento: methodOfPayment

Diagrama

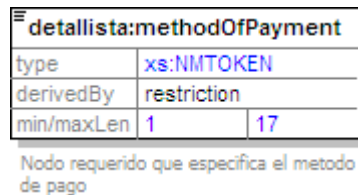

Descripción

Nodo requerido que especifica el metodo de pago

Contenido

Tipo Base	xs:NMTOKEN
Longitud Mínima	1
Longitud Máxima	17
Valores Permitidos	PREPAID_BY_SELLER PAID_BY_BUYER

Elemento: extendedAttributes

Diagrama

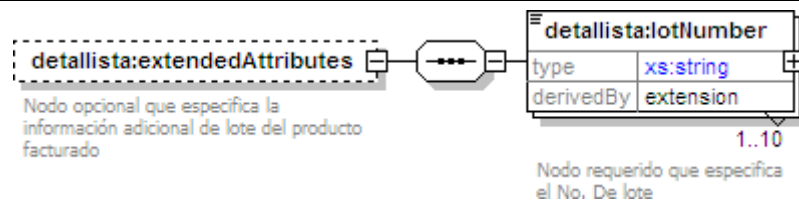

Descripción

Nodo opcional que especifica la información adicional de lote del producto facturado

Elementos Hijo (min,max)

Secuencia (1, 1)

lotNumber (1, 10)

Elemento: lotNumber

Diagrama

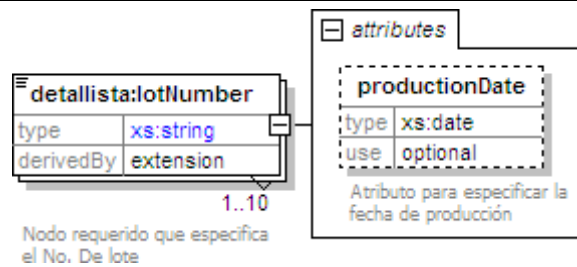

Descripción

Nodo requerido que especifica el No. De lote

Elemento: allowanceCharge

Diagrama

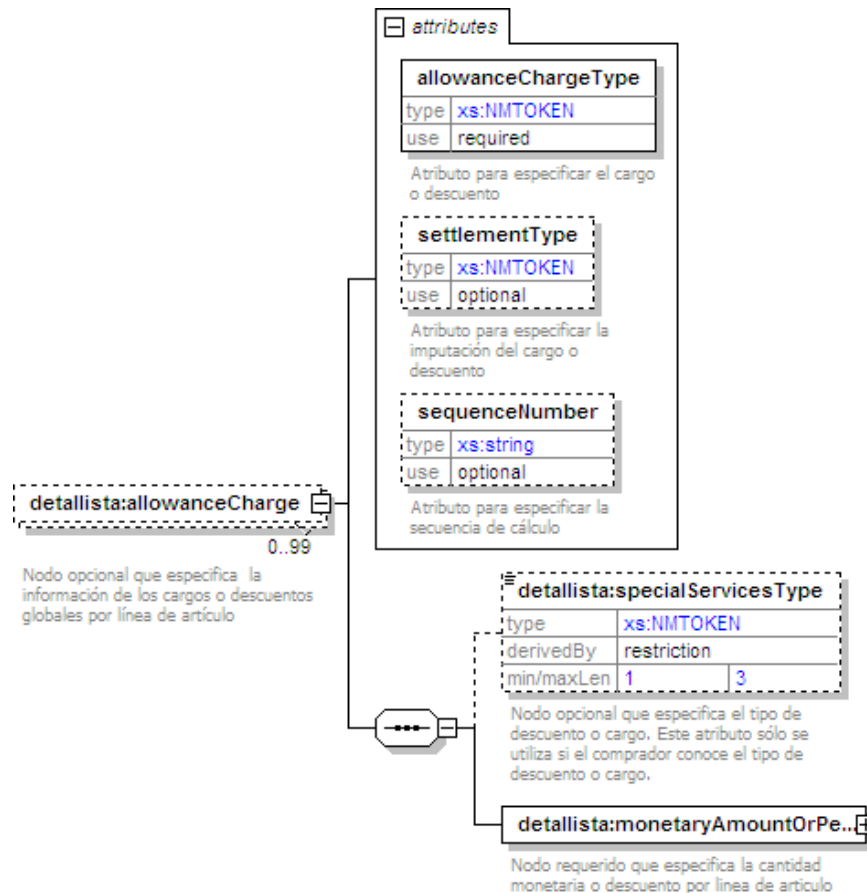

Descripción

Nodo opcional que especifica la información de los cargos o descuentos globales por línea de artículo

Atributos

allowanceChargeType

Descripción	Atributo para especificar el cargo o descuento
Uso	requerido
Tipo Base	xs:NMTOKEN
Longitud Mínima	1
Longitud Máxima	16
Valores Permitidos	ALLOWANCE_GLOBAL CHARGE_GLOBAL

settlementType

Descripción	Atributo para especificar la imputación del cargo o descuento
Uso	opcional
Tipo Base	xs:NMTOKEN
Longitud Mínima	1
Longitud Máxima	29
Valores Permitidos	OFF_INVOICE CHARGE_TO_BE_PAID_BY_VENDOR CHARGE_TO_BE_PAID_BY_CUSTOMER

sequenceNumber

Descripción	Atributo para especificar la secuencia de cálculo
Uso	opcional
Tipo Base	xs:string
Longitud Mínima	1
Longitud Máxima	15

Elementos Hijo (min,max)

Secuencia (1, 1)	specialServicesType (0, 1)
	monetaryAmountOrPercentage (1, 1)

Elemento: specialServicesType

Diagrama

detallista:specialServicesType	
type	xs:NMTOKEN
derivedBy	restriction
min/maxLen	1 3

Nodo opcional que especifica el tipo de descuento o cargo. Este atributo sólo se utiliza si el comprador conoce el tipo de descuento o cargo.

Descripción

Nodo opcional que especifica el tipo de descuento o cargo. Este atributo sólo se utiliza si el comprador conoce el tipo de descuento o cargo.

Contenido

Tipo Base	xs:NMTOKEN
Longitud Mínima	1
Longitud Máxima	3
Valores Permitidos	AA ADS ADO ABZ DA EAA PI TAE SAB RAA PAD FG FA TD TS TX ZZZ VAB UM DI ADT AJ CAC COD EAB FC FI HD QD

Elemento: monetaryAmountOrPercentage

Diagrama

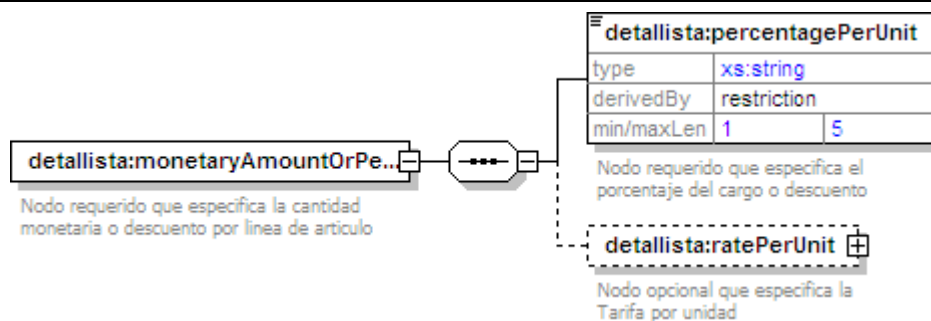

Descripción

Nodo requerido que especifica la cantidad monetaria o descuento por línea de artículo

Elementos Hijo (min,max)

Secuencia (1, 1)	percentagePerUnit (1, 1)
	ratePerUnit (0, 1)

Elemento: percentagePerUnit

Diagrama

detallista:percentagePerUnit	
type	xs:string
derivedBy	restriction
min/maxLen	1 5

Nodo requerido que especifica el porcentaje del cargo o descuento

Descripción

Nodo requerido que especifica el porcentaje del cargo o descuento

Contenido

Tipo Base	xs:string
Longitud Mínima	1
Longitud Máxima	5

Elemento: ratePerUnit

Diagrama

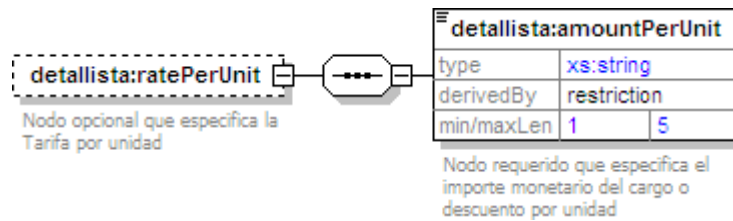

Descripción

Nodo opcional que especifica la Tarifa por unidad

Elementos Hijo (min,max)

Secuencia (1, 1)	amountPerUnit (1, 1)
------------------	----------------------

Elemento: amountPerUnit

Diagrama

detallista:amountPerUnit	
type	xs:string
derivedBy	restriction
min/maxLen	1 5

Nodo requerido que especifica el importe monetario del cargo o descuento por unidad

Descripción

Nodo requerido que especifica el importe monetario del cargo o descuento por unidad

Contenido

Tipo Base	xs:string
Longitud Mínima	1
Longitud Máxima	5

Elemento: tradeltemTaxInformation

Diagrama

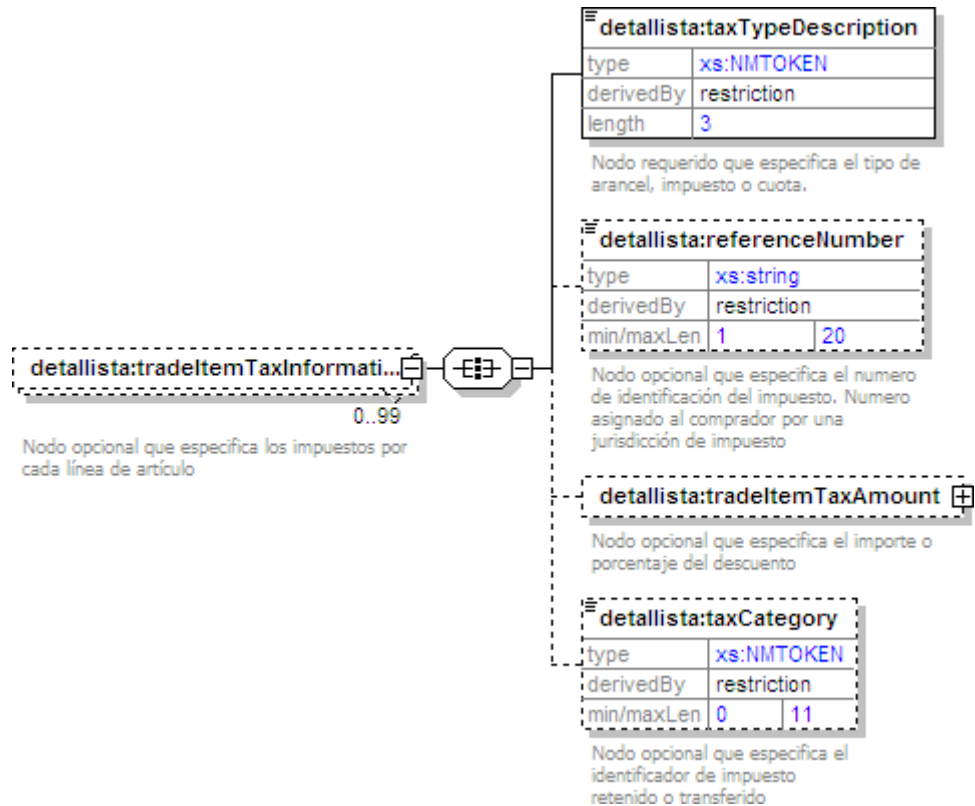

Descripción

Nodo opcional que especifica los impuestos por cada línea de artículo

Elemento: taxTypeDescription

Diagrama

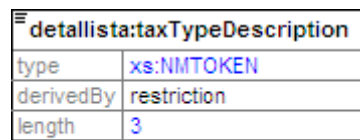

Nodo requerido que especifica el tipo de arancel, impuesto o cuota.

Descripción

Nodo requerido que especifica el tipo de arancel, impuesto o cuota.

Contenido

Tipo Base	xs:NMTOKEN
Longitud	3
Valores Permitidos	GST

VAT
LAC
AAA
ADD
FRE
LOC
STT
OTH

Elemento: referenceNumber

Diagrama

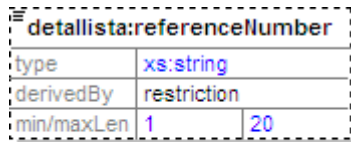

Nodo opcional que especifica el numero de identificación del impuesto. Numero asignado al comprador por una jurisdicción de impuesto

Descripción

Nodo opcional que especifica el numero de identificación del impuesto. Numero asignado al comprador por una jurisdicción de impuesto

Contenido

Tipo Base	xs:string
Longitud Mínima	1
Longitud Máxima	20

Elemento: tradeltemTaxAmount

Diagrama

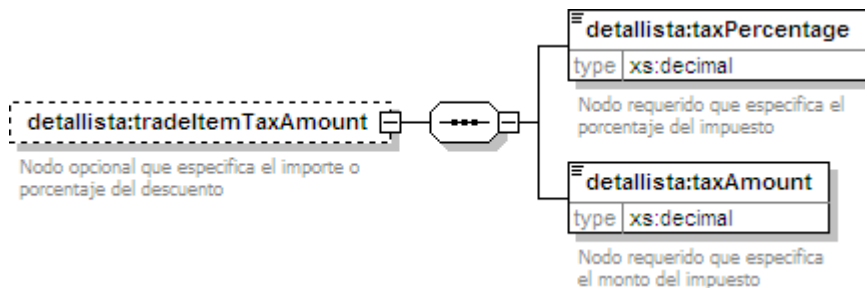

Descripción

Nodo opcional que especifica el importe o porcentaje del descuento

Elementos Hijo (min,max)

Secuencia (1, 1)	taxPercentage (1, 1)
	taxAmount (1, 1)

Elemento: taxPercentage

Diagrama

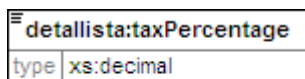

Nodo requerido que especifica el porcentaje del impuesto

Descripción

Nodo requerido que especifica el porcentaje del impuesto

Tipo Raíz

xs:decimal

Elemento: taxAmount

Diagrama

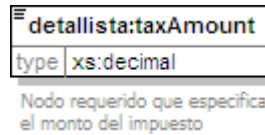

Descripción

Nodo requerido que especifica el monto del impuesto

Tipo Raíz

xs:decimal

Elemento: taxCategory

Diagrama

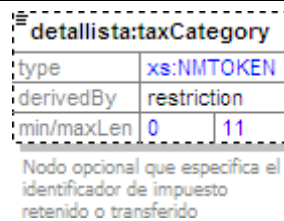

Descripción

Nodo opcional que especifica el identificador de impuesto retenido o transferido

Contenido

Tipo Base	xs:NMTOKEN
Longitud Mínima	0
Longitud Máxima	11
Valores Permitidos	TRANSFERIDO RETENIDO

Elemento: totalLineAmount

Diagrama

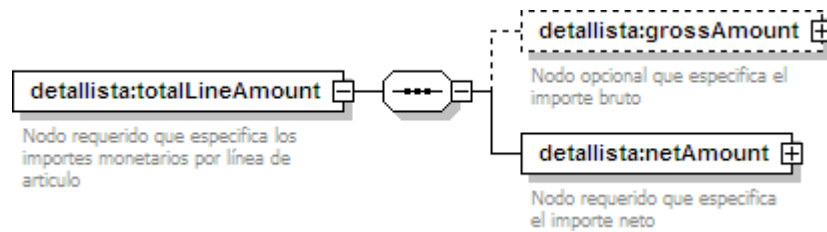

Descripción

Nodo requerido que especifica los importes monetarios por línea de artículo

Elementos Hijo (min,max)

Secuencia (1, 1)	grossAmount (0, 1)
	netAmount (1, 1)

Elemento: grossAmount

Diagrama

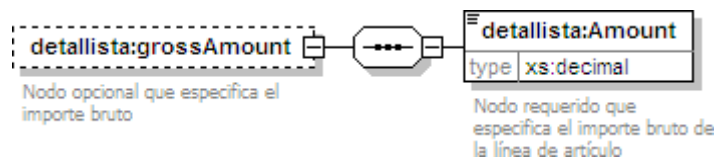

Descripción

Nodo opcional que especifica el importe bruto

Elementos Hijo (min,max)

Secuencia (1, 1)	Amount (1, 1)
------------------	---------------

Elemento: Amount

Diagrama

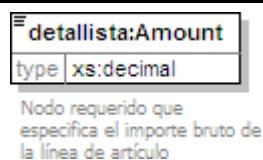

Descripción

Nodo requerido que especifica el importe bruto de la línea de artículo

Tipo Raiz

xs:decimal

Elemento: netAmount

Diagrama

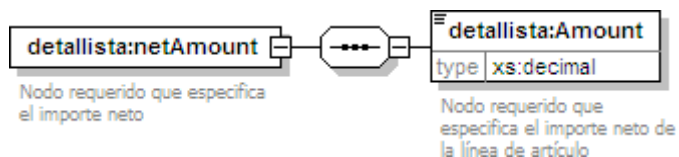

Descripción

Nodo requerido que especifica el importe neto

Elementos Hijo (min,max)

Secuencia (1, 1)

Amount (1, 1)

Elemento: Amount

Diagrama

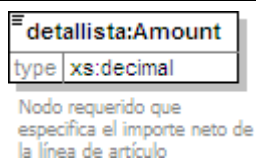

Descripción

Nodo requerido que especifica el importe neto de la línea de artículo

Tipo Raiz

xs:decimal

Elemento: totalAmount

Diagrama

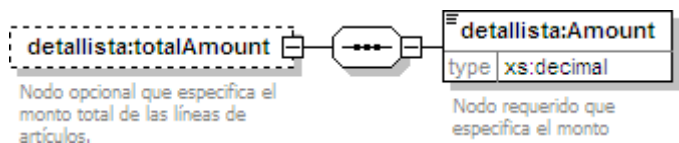

Descripción

Nodo opcional que especifica el monto total de las líneas de artículos.

Elementos Hijo (min,max)

Secuencia (1, 1)

Amount (1, 1)

Elemento: Amount

Diagrama

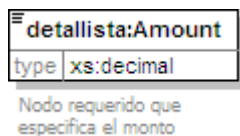

Descripción

Nodo requerido que especifica el monto

Tipo Raiz

xs:decimal

Elemento: TotalAllowanceCharge Diagrama

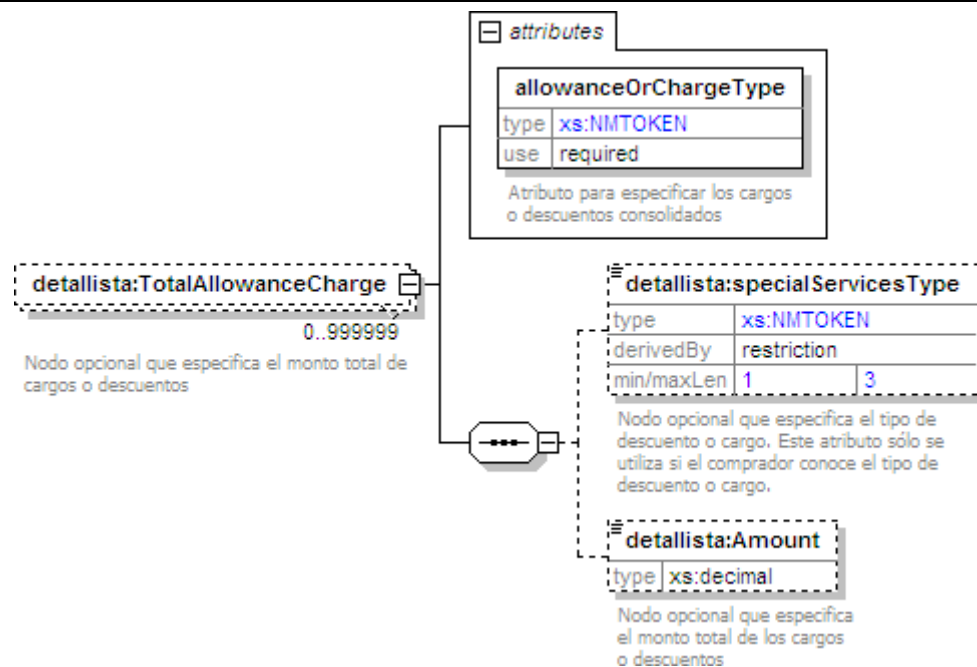

Descripción

Nodo opcional que especifica el monto total de cargos o descuentos

Atributos

allowanceOrChargeType

Descripción	Atributo para especificar los cargos o descuentos consolidados
Uso	requerido
Tipo Base	xs:NMTOKEN
Longitud Mínima	1
Longitud Máxima	9
Valores Permitidos	ALLOWANCE CHARGE

Elementos Hijo (min,max)

Secuencia (1, 1)	specialServicesType (0, 1)
	Amount (0, 1)

Elemento: specialServicesType

Diagrama

detallista:specialServicesType	
type	xs:NMTOKEN
derivedBy	restriction
min/maxLen	1 3

Nodo opcional que especifica el tipo de descuento o cargo. Este atributo sólo se utiliza si el comprador conoce el tipo de descuento o cargo.

Descripción

Nodo opcional que especifica el tipo de descuento o cargo. Este atributo sólo se utiliza si el comprador conoce el tipo de descuento o cargo.

Contenido

Tipo Base	xs:NMTOKEN
Longitud Mínima	1
Longitud Máxima	3
Valores Permitidos	AA ADS ADO ABZ DA EAA PI TAE SAB RAA PAD FG FA TD TS TX ZZZ VAB UM DI ADT AJ CAC COD EAB FC FI HD QD

Elemento: Amount

Diagrama

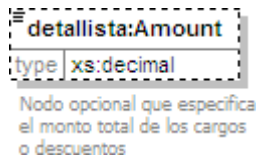

Descripción

Nodo opcional que especifica el monto total de los cargos o descuentos

Tipo Raiz

xs:decimal

Codigo Fuente

```
<?xml version="1.0" encoding="UTF-8"?>
<xs:schema xmlns:xs="http://www.w3.org/2001/XMLSchema" xmlns:detallista="http://www.sat.gob.mx/detallista"
targetNamespace="http://www.sat.gob.mx/detallista" elementFormDefault="qualified" attributeFormDefault="unqualified">
  <xs:element name="detallista">
    <xs:annotation>
      <xs:documentation>Complemento requerido para la emision y recepcion de comprobantes fiscales digitales en el sector
Retail</xs:documentation>
    </xs:annotation>
    <xs:complexType>
      <xs:sequence>
        <xs:element name="requestForPaymentIdentification">
          <xs:annotation>
            <xs:documentation>Nodo requerido que especifica la transacción a utilizar</xs:documentation>
          </xs:annotation>
          <xs:complexType>
            <xs:sequence>
              <xs:element name="entityType">
                <xs:annotation>
                  <xs:documentation>Nodo requerido que especifica el tipo de transacción</xs:documentation>
                </xs:annotation>
                <xs:simpleType>
                  <xs:restriction base="xs:NMTOKEN">
                    <xs:enumeration value="INVOICE"/>
                    <xs:enumeration value="DEBIT_NOTE"/>
                    <xs:enumeration value="CREDIT_NOTE"/>
                    <xs:enumeration value="LEASE_RECEIPT"/>
                    <xs:enumeration value="HONORARY_RECEIPT"/>
                    <xs:enumeration value="PARTIAL_INVOICE"/>
                    <xs:enumeration value="TRANSPORT_DOCUMENT"/>
                    <xs:enumeration value="AUTO_INVOICE"/>
                  </xs:restriction>
                </xs:simpleType>
              </xs:element>
            </xs:sequence>
          </xs:complexType>
        </xs:element>
        <xs:element name="specialInstruction" minOccurs="0" maxOccurs="4">
          <xs:annotation>
            <xs:documentation>Nodo opcional que especifica que tipo de instrucciones comerciales son enviadas</xs:documentation>
          </xs:annotation>
          <xs:complexType mixed="true">
            <xs:sequence>
              <xs:element name="text" maxOccurs="15">
                <xs:annotation>
                  <xs:documentation>Nodo requerido que especifica información de texto que aplica a todo el mensaje de la factura. La información
```

```

estará en función al código del tema de texto</xs:documentation>
</xs:annotation>
<xs:simpleType>
  <xs:restriction base="xs:string">
    <xs:minLength value="1"/>
    <xs:maxLength value="255"/>
  </xs:restriction>
</xs:simpleType>
</xs:element>
</xs:sequence>
<xs:attribute name="code" use="required">
  <xs:annotation>
    <xs:documentation>Atributo para especificar el código del tipo de instrucciones comerciales que son enviadas</xs:documentation>
  </xs:annotation>
  <xs:simpleType>
    <xs:restriction base="xs:NMTOKEN">
      <xs:maxLength value="3"/>
      <xs:minLength value="1"/>
      <xs:enumeration value="AAB"/>
      <xs:enumeration value="DUT"/>
      <xs:enumeration value="PUR"/>
      <xs:enumeration value="ZZZ"/>
    </xs:restriction>
  </xs:simpleType>
</xs:attribute>
</xs:complexType>
</xs:element>
<xs:element name="orderIdentification">
  <xs:annotation>
    <xs:documentation>Nodo requerido que especifica información sobre la orden de compra a la que hace referencia la
factura</xs:documentation>
  </xs:annotation>
  <xs:complexType>
    <xs:sequence>
      <xs:element name="referencidentification" maxOccurs="30">
        <xs:annotation>
          <xs:documentation>Nodo requerido que especifica el número de orden de compra (comprador) a la que hace referencia la
factura</xs:documentation>
        </xs:annotation>
        <xs:complexType>
          <xs:simpleContent>
            <xs:extension base="xs:string">
              <xs:attribute name="type" use="required" fixed="ON">
                <xs:annotation>
                  <xs:appinfo source="ON"/>
                  <xs:documentation>Atributo para especificar el código para identificar la orden de compra</xs:documentation>
                </xs:annotation>
                <xs:simpleType>
                  <xs:restriction base="xs:NMTOKEN">
                    <xs:enumeration value="ON"/>
                  </xs:restriction>
                </xs:simpleType>
              </xs:attribute>
            </xs:extension>
          </xs:simpleContent>
        </xs:complexType>
      </xs:element>
      <xs:element name="ReferenceDate" type="xs:date" minOccurs="0">
        <xs:annotation>
          <xs:documentation>Nodo opcional que especifica la fecha de la orden de compra(comprador) a la que hace referencia la
factura</xs:documentation>
        </xs:annotation>
      </xs:element>
    </xs:sequence>
  </xs:complexType>
</xs:element>
<xs:element name="AdditionalInformation">
  <xs:annotation>
    <xs:documentation>Nodo requerido que especifica las referencias adicionales a nivel global de la factura</xs:documentation>
  </xs:annotation>
  <xs:complexType>
    <xs:sequence>
      <xs:element name="referencidentification" maxOccurs="99">
        <xs:annotation>

```

```

    <xs:documentation>Nodo requerido que especifica el número de referencia adicional</xs:documentation>
  </xs:annotation>
  <xs:complexType>
    <xs:simpleContent>
      <xs:extension base="xs:string">
        <xs:attribute name="type" use="required">
          <xs:annotation>
            <xs:documentation>Atributo para especificar el código de referencias adicionales</xs:documentation>
          </xs:annotation>
          <xs:simpleType>
            <xs:restriction base="xs:NMTOKEN">
              <xs:enumeration value="AAE"/>
              <xs:enumeration value="CK"/>
              <xs:enumeration value="ACE"/>
              <xs:enumeration value="ATZ"/>
              <xs:enumeration value="DQ"/>
              <xs:enumeration value="IV"/>
              <xs:enumeration value="ON"/>
              <xs:enumeration value="AWR"/>
            </xs:restriction>
          </xs:simpleType>
        </xs:attribute>
      </xs:extension>
    </xs:simpleContent>
  </xs:complexType>
</xs:element>
</xs:sequence>
</xs:complexType>
</xs:element>
<xs:element name="DeliveryNote" minOccurs="0">
  <xs:annotation>
    <xs:documentation>Nodo opcional donde se especifica información de recepción de mercancía. Información emitida por el comprador cuando recibe la mercancía que es facturada</xs:documentation>
  </xs:annotation>
  <xs:complexType>
    <xs:sequence>
      <xs:element name="referenceIdentification" minOccurs="0" maxOccurs="30">
        <xs:annotation>
          <xs:documentation>Nodo requerido que especifica el número de folio. Número emitido por el comprador cuando recibe la mercancía que es facturada</xs:documentation>
        </xs:annotation>
        <xs:simpleType>
          <xs:restriction base="xs:string">
            <xs:minLength value="1"/>
            <xs:maxLength value="35"/>
          </xs:restriction>
        </xs:simpleType>
      </xs:element>
      <xs:element name="ReferenceDate" type="xs:date" minOccurs="0">
        <xs:annotation>
          <xs:documentation>Nodo opcional que especifica la fecha en que fue asignado el no. de folio de recibo</xs:documentation>
        </xs:annotation>
      </xs:element>
    </xs:sequence>
  </xs:complexType>
</xs:element>
<xs:element name="buyer">
  <xs:annotation>
    <xs:documentation>Nodo requerido que especifica información del comprador</xs:documentation>
  </xs:annotation>
  <xs:complexType>
    <xs:sequence>
      <xs:element name="gln">
        <xs:annotation>
          <xs:documentation>Nodo requerido que especifica el número global de localización (GLN) del comprador.</xs:documentation>
        </xs:annotation>
        <xs:simpleType>
          <xs:restriction base="xs:string">
            <xs:length value="13"/>
          </xs:restriction>
        </xs:simpleType>
      </xs:element>
      <xs:element name="contactInformation" minOccurs="0">
        <xs:annotation>

```

```

<xs:documentation>Nodo requerido que especifica información del contacto de compras</xs:documentation>
</xs:annotation>
<xs:complexType>
<xs:sequence>
<xs:element name="personOrDepartmentName">
<xs:annotation>
<xs:documentation>Etiqueta que especifica el contacto de compras</xs:documentation>
</xs:annotation>
<xs:complexType>
<xs:sequence>
<xs:element name="text">
<xs:annotation>
<xs:documentation>Contacto de Nodo requerido que especifica el contacto de compras</xs:documentation>
</xs:annotation>
<xs:simpleType>
<xs:restriction base="xs:string">
<xs:minLength value="1"/>
<xs:maxLength value="35"/>
</xs:restriction>
</xs:simpleType>
</xs:element>
</xs:sequence>
</xs:complexType>
</xs:element>
</xs:sequence>
</xs:complexType>
</xs:element>
</xs:sequence>
</xs:complexType>
</xs:element>
<xs:element name="seller" minOccurs="0">
<xs:annotation>
<xs:documentation>Nodo opcional que especifica información del vendedor</xs:documentation>
</xs:annotation>
<xs:complexType>
<xs:sequence>
<xs:element name="gln">
<xs:annotation>
<xs:documentation>Nodo requerido que especifica el número global de localización (GLN) del vendedor.</xs:documentation>
</xs:annotation>
<xs:simpleType>
<xs:restriction base="xs:string">
<xs:length value="13"/>
</xs:restriction>
</xs:simpleType>
</xs:element>
<xs:element name="alternatePartyIdentification">
<xs:annotation>
<xs:documentation>Nodo requerido que especifica el código para identificar qué tipo de identificación secundaria se le asignó al
proveedor</xs:documentation>
</xs:annotation>
<xs:complexType>
<xs:simpleContent>
<xs:extension base="xs:string">
<xs:attribute name="type" use="required">
<xs:annotation>
<xs:documentation>Atributo para especificar el tipo de identificación secundaria se le asigno al proveedor</xs:documentation>
</xs:annotation>
<xs:simpleType>
<xs:restriction base="xs:NMTOKEN">
<xs:minLength value="1"/>
<xs:maxLength value="40"/>
<xs:enumeration value="SELLER_ASSIGNED_IDENTIFIER_FOR_A_PARTY"/>
<xs:enumeration value="IEPS_REFERENCE"/>
</xs:restriction>
</xs:simpleType>
</xs:attribute>
</xs:extension>
</xs:simpleContent>
</xs:complexType>
</xs:element>
</xs:sequence>
</xs:complexType>
</xs:element>

```

```

<xs:element name="shipTo" minOccurs="0">
  <xs:annotation>
    <xs:documentation>Nodo opcional que especifica la ubicación donde debe realizarse la entrega de la mercancía. </xs:documentation>
  </xs:annotation>
  <xs:complexType>
    <xs:sequence>
      <xs:element name="gln" minOccurs="0">
        <xs:annotation>
          <xs:documentation>Nodo opcional que especifica el número global de localización (GLN) de la ubicación a entregar la
mercancía</xs:documentation>
        </xs:annotation>
        <xs:simpleType>
          <xs:restriction base="xs:string">
            <xs:length value="13"/>
          </xs:restriction>
        </xs:simpleType>
      </xs:element>
      <xs:element name="nameAndAddress" minOccurs="0">
        <xs:annotation>
          <xs:documentation>Nodo opcional que especifica el nombre y dirección de la ubicación donde debe realizarse la entrega de
mercancía </xs:documentation>
        </xs:annotation>
        <xs:complexType>
          <xs:sequence maxOccurs="unbounded">
            <xs:element name="name" minOccurs="0">
              <xs:annotation>
                <xs:documentation>Nodo opcional que especifica la razón social de la empresa a donde se va a embarcar en caso de ser
diferente al comprador, o el nombre de la bodega o centro de distribución</xs:documentation>
              </xs:annotation>
              <xs:simpleType>
                <xs:restriction base="xs:string">
                  <xs:minLength value="1"/>
                  <xs:maxLength value="35"/>
                </xs:restriction>
              </xs:simpleType>
            </xs:element>
            <xs:element name="streetAddressOne" minOccurs="0">
              <xs:annotation>
                <xs:documentation>Nodo opcional que especifica el domicilio a donde se embarcara la mercancía: Calle, número exterior, número
interior y colonias</xs:documentation>
              </xs:annotation>
              <xs:simpleType>
                <xs:restriction base="xs:string">
                  <xs:minLength value="1"/>
                  <xs:maxLength value="35"/>
                </xs:restriction>
              </xs:simpleType>
            </xs:element>
            <xs:element name="city" minOccurs="0">
              <xs:annotation>
                <xs:documentation>Nodo opcional que especifica la ciudad donde se encuentra el domicilio a donde se embarcará la
mercancía</xs:documentation>
              </xs:annotation>
              <xs:simpleType>
                <xs:restriction base="xs:string">
                  <xs:minLength value="1"/>
                  <xs:maxLength value="35"/>
                </xs:restriction>
              </xs:simpleType>
            </xs:element>
            <xs:element name="postalCode" minOccurs="0">
              <xs:annotation>
                <xs:documentation>Nodo opcional que especifica el código postal del domicilio a donde se embarcara la
mercancía</xs:documentation>
              </xs:annotation>
              <xs:simpleType>
                <xs:restriction base="xs:string">
                  <xs:minLength value="1"/>
                  <xs:maxLength value="9"/>
                </xs:restriction>
              </xs:simpleType>
            </xs:element>
          </xs:sequence>
        </xs:complexType>
      </xs:sequence>
    </xs:complexType>
  </xs:element>

```

```

</xs:element>
</xs:sequence>
</xs:complexType>
</xs:element>
<xs:element name="InvoiceCreator" minOccurs="0">
  <xs:annotation>
    <xs:documentation>Nodo opcional que especifica la ubicación donde se especifica el identificador del emisor de la factura si es distinto
del identificador del proveedor.</xs:documentation>
  </xs:annotation>
  <xs:complexType>
    <xs:sequence>
      <xs:element name="gln" minOccurs="0">
        <xs:annotation>
          <xs:documentation>Nodo opcional que especifica el número global de localización (GLN)de la ubicación del emisor de la
factura</xs:documentation>
        </xs:annotation>
        <xs:simpleType>
          <xs:restriction base="xs:string">
            <xs:length value="13"/>
          </xs:restriction>
        </xs:simpleType>
      </xs:element>
      <xs:element name="alternatePartyIdentification" minOccurs="0">
        <xs:annotation>
          <xs:documentation>Nodo opcional que especifica la identificación secundaria del emisor de la factura</xs:documentation>
        </xs:annotation>
        <xs:complexType>
          <xs:simpleContent>
            <xs:extension base="xs:string">
              <xs:attribute name="type" use="required">
                <xs:annotation>
                  <xs:documentation>Atributo para especificar el tipo de identificación secundaria se le asigno al proveedor</xs:documentation>
                </xs:annotation>
                <xs:simpleType>
                  <xs:restriction base="xs:NMTOKEN">
                    <xs:length value="2"/>
                    <xs:enumeration value="VA"/>
                    <xs:enumeration value="IA"/>
                  </xs:restriction>
                </xs:simpleType>
              </xs:attribute>
            </xs:extension>
          </xs:simpleContent>
        </xs:complexType>
      </xs:element>
      <xs:element name="nameAndAddress" minOccurs="0">
        <xs:complexType>
          <xs:sequence>
            <xs:element name="name" minOccurs="0">
              <xs:annotation>
                <xs:documentation>Nodo opcional que especifica la razón social de la empresa a donde se emite la factura en caso de ser
diferente al identificador del proveedor</xs:documentation>
              </xs:annotation>
              <xs:simpleType>
                <xs:restriction base="xs:string">
                  <xs:minLength value="1"/>
                  <xs:maxLength value="35"/>
                </xs:restriction>
              </xs:simpleType>
            </xs:element>
            <xs:element name="streetAddressOne" minOccurs="0">
              <xs:annotation>
                <xs:documentation>Nodo opcional que especifica el domicilio del emisor de la factura: Calle, número exterior, número interior y
colonias</xs:documentation>
              </xs:annotation>
              <xs:simpleType>
                <xs:restriction base="xs:string">
                  <xs:minLength value="1"/>
                  <xs:maxLength value="35"/>
                </xs:restriction>
              </xs:simpleType>
            </xs:element>
            <xs:element name="city" minOccurs="0">
              <xs:annotation>

```

```

    <xs:documentation>Nodo opcional que especifica la ciudad donde se encuentra el domicilio del emisor de la
factura</xs:documentation>
  </xs:annotation>
  <xs:simpleType>
    <xs:restriction base="xs:string">
      <xs:minLength value="1"/>
      <xs:maxLength value="35"/>
    </xs:restriction>
  </xs:simpleType>
</xs:element>
<xs:element name="postalCode" minOccurs="0">
  <xs:annotation>
    <xs:documentation>Nodo opcional que especifica el codigo postal del domicilio del emisor de la factura</xs:documentation>
  </xs:annotation>
  <xs:simpleType>
    <xs:restriction base="xs:string">
      <xs:minLength value="1"/>
      <xs:maxLength value="9"/>
    </xs:restriction>
  </xs:simpleType>
</xs:element>
</xs:sequence>
</xs:complexType>
</xs:element>
</xs:sequence>
</xs:complexType>
</xs:element>
<xs:element name="Customs" minOccurs="0" maxOccurs="999999">
  <xs:annotation>
    <xs:documentation>Nodo opcional que especifica la ubicación de la aduana</xs:documentation>
  </xs:annotation>
  <xs:complexType>
    <xs:sequence>
      <xs:element name="gln" minOccurs="0">
        <xs:annotation>
          <xs:documentation>Nodo opcional que especifica el número global de localización (GLN) de la aduana</xs:documentation>
        </xs:annotation>
        <xs:simpleType>
          <xs:restriction base="xs:string">
            <xs:length value="13"/>
          </xs:restriction>
        </xs:simpleType>
      </xs:element>
    </xs:sequence>
  </xs:complexType>
</xs:element>
<xs:element name="currency" minOccurs="0" maxOccurs="3">
  <xs:annotation>
    <xs:documentation>Nodo opcional que especifica el tipo de divisa utilizada, para efectos de comprobantes fiscales digitales emitidos
UNICAMENTE se podrá utilizar como divisa la moneda nacional (MXN), sin embargo dentro del complemento se podrá detallar en otra de forma
informativa. Lo detallado en esta etiqueta deberá coincidir con lo declarado en las etiquetas del SAT considerando el tipo de cambio.
</xs:documentation>
  </xs:annotation>
  <xs:complexType>
    <xs:sequence>
      <xs:element name="currencyFunction" maxOccurs="3">
        <xs:annotation>
          <xs:documentation>Nodo requerido que especifica la función de divisa</xs:documentation>
        </xs:annotation>
        <xs:simpleType>
          <xs:restriction base="xs:NMTOKEN">
            <xs:maxLength value="16"/>
            <xs:minLength value="1"/>
            <xs:enumeration value="BILLING_CURRENCY"/>
            <xs:enumeration value="PRICE_CURRENCY"/>
            <xs:enumeration value="PAYMENT_CURRENCY"/>
          </xs:restriction>
        </xs:simpleType>
      </xs:element>
      <xs:element name="rateOfChange" type="xs:decimal" minOccurs="0">
        <xs:annotation>
          <xs:documentation>Nodo opcional que especifica la tasa de cambio que se aplica a las monedas. La regla general para calcular la
tasa de cambio es la siguiente:
Divisa de Referencia multiplicada por la Tasa = Divisa Objetivo

```

```

</xs:documentation>
  </xs:annotation>
</xs:element>
</xs:sequence>
<xs:attribute name="currencyISOCode" use="required">
  <xs:annotation>
    <xs:documentation>Atributo para especificar el codigo de la moneda utilizada para detallar la relación de facturas.Todas las cantidades
posteriores seran expresadas en la divisa detallada en esta etiqueta</xs:documentation>
  </xs:annotation>
  <xs:simpleType>
    <xs:restriction base="xs:NMTOKEN">
      <xs:length value="3"/>
      <xs:enumeration value="MXN"/>
      <xs:enumeration value="XEU"/>
      <xs:enumeration value="USD"/>
    </xs:restriction>
  </xs:simpleType>
</xs:attribute>
</xs:complexType>
</xs:element>
<xs:element name="paymentTerms" minOccurs="0">
  <xs:annotation>
    <xs:documentation>Nodo opcional que especifica los términos de pago de la factura</xs:documentation>
  </xs:annotation>
  <xs:complexType>
    <xs:sequence>
      <xs:element name="netPayment" minOccurs="0">
        <xs:annotation>
          <xs:documentation>Nodo opcional que especifica las condiciones de pago</xs:documentation>
        </xs:annotation>
        <xs:complexType>
          <xs:sequence minOccurs="0">
            <xs:element name="paymentTimePeriod" minOccurs="0">
              <xs:annotation>
                <xs:documentation>Nodo opcional que especifica el periodo de pago de la factura</xs:documentation>
              </xs:annotation>
              <xs:complexType>
                <xs:sequence>
                  <xs:element name="timePeriodDue">
                    <xs:annotation>
                      <xs:documentation>Nodo requerido que especifica el tiempo de pago</xs:documentation>
                    </xs:annotation>
                    <xs:complexType>
                      <xs:sequence>
                        <xs:element name="value">
                          <xs:annotation>
                            <xs:documentation>Nodo requerido que especifica el numero de periodos</xs:documentation>
                          </xs:annotation>
                          <xs:simpleType>
                            <xs:restriction base="xs:string">
                              <xs:minLength value="1"/>
                              <xs:maxLength value="5"/>
                            </xs:restriction>
                          </xs:simpleType>
                        </xs:element>
                      </xs:sequence>
                    </xs:complexType>
                    </xs:element>
                  </xs:sequence>
                <xs:attribute name="timePeriod" use="required">
                  <xs:annotation>
                    <xs:documentation>Atributo para especificar el tipo de periodo</xs:documentation>
                  </xs:annotation>
                  <xs:simpleType>
                    <xs:restriction base="xs:NMTOKEN">
                      <xs:minLength value="1"/>
                      <xs:maxLength value="6"/>
                      <xs:enumeration value="DAYS"/>
                    </xs:restriction>
                  </xs:simpleType>
                </xs:attribute>
              </xs:complexType>
            </xs:element>
          </xs:sequence>
        </xs:complexType>
      </xs:element>
    </xs:sequence>
  </xs:element>
</xs:sequence>

```



```

<xs:attribute name="netPaymentTermsType" use="required">
  <xs:annotation>
    <xs:documentation>Atributo para especificar las condiciones de pago</xs:documentation>
  </xs:annotation>
  <xs:simpleType>
    <xs:restriction base="xs:NMTOKEN">
      <xs:maxLength value="22"/>
      <xs:minLength value="1"/>
      <xs:enumeration value="BASIC_NET"/>
      <xs:enumeration value="END_OF_MONTH"/>
      <xs:enumeration value="BASIC_DISCOUNT_OFFERED"/>
    </xs:restriction>
  </xs:simpleType>
</xs:attribute>
</xs:complexType>
</xs:element>
<xs:element name="discountPayment" minOccurs="0">
  <xs:annotation>
    <xs:documentation>Nodo opcional que especifica los descuentos por pago</xs:documentation>
  </xs:annotation>
  <xs:complexType>
    <xs:sequence>
      <xs:element name="percentage">
        <xs:annotation>
          <xs:documentation>Nodo requerido que especifica el valor de los porcentajes que serán descontados o cargados si la factura no se paga dentro del término. El porcentaje será en base al valor de la factura</xs:documentation>
        </xs:annotation>
        <xs:simpleType>
          <xs:restriction base="xs:string">
            <xs:minLength value="1"/>
            <xs:maxLength value="5"/>
          </xs:restriction>
        </xs:simpleType>
      </xs:element>
    </xs:sequence>
  </xs:complexType>
  <xs:attribute name="discountType" use="required">
    <xs:annotation>
      <xs:documentation>Atributo para especificar el calificador de porcentajes</xs:documentation>
    </xs:annotation>
    <xs:simpleType>
      <xs:restriction base="xs:NMTOKEN">
        <xs:maxLength value="28"/>
        <xs:minLength value="1"/>
        <xs:enumeration value="ALLOWANCE_BY_PAYMENT_ON_TIME"/>
        <xs:enumeration value="SANCTION"/>
      </xs:restriction>
    </xs:simpleType>
  </xs:attribute>
</xs:element>
</xs:sequence>
<xs:attribute name="paymentTermsEvent" use="optional">
  <xs:annotation>
    <xs:documentation>Atributo para especificar la referencia del tiempo de pago</xs:documentation>
  </xs:annotation>
  <xs:simpleType>
    <xs:restriction base="xs:NMTOKEN">
      <xs:maxLength value="15"/>
      <xs:minLength value="1"/>
      <xs:enumeration value="DATE_OF_INVOICE"/>
      <xs:enumeration value="EFFECTIVE_DATE"/>
    </xs:restriction>
  </xs:simpleType>
</xs:attribute>
<xs:attribute name="PaymentTermsRelationTime" use="optional">
  <xs:annotation>
    <xs:documentation>Atributo para especificar el termino de relación del tiempo de pago</xs:documentation>
  </xs:annotation>
  <xs:simpleType>
    <xs:restriction base="xs:NMTOKEN">
      <xs:minLength value="1"/>
      <xs:maxLength value="15"/>
      <xs:enumeration value="REFERENCE_AFTER"/>
    </xs:restriction>
  </xs:simpleType>
</xs:attribute>

```

```

    </xs:simpleType>
  </xs:attribute>
</xs:complexType>
</xs:element>
<xs:element name="shipmentDetail" minOccurs="0">
  <xs:annotation>
    <xs:documentation>Nodo opcional que especifica la información pertinente para el embarque de la mercancía.</xs:documentation>
  </xs:annotation>
  <xs:complexType/>
</xs:element>
<xs:element name="allowanceCharge" minOccurs="0" maxOccurs="99">
  <xs:annotation>
    <xs:documentation>Nodo opcional que especifica la información de los cargos o descuentos globales mercantiles por
factura</xs:documentation>
  </xs:annotation>
  <xs:complexType>
    <xs:sequence>
      <xs:element name="specialServicesType" minOccurs="0">
        <xs:annotation>
          <xs:documentation>Nodo opcional que especifica el tipo de descuento o cargo. Este atributo sólo se utiliza si el comprador conoce
los descuentos</xs:documentation>
        </xs:annotation>
        <xs:simpleType>
          <xs:restriction base="xs:NMTOKEN">
            <xs:minLength value="1"/>
            <xs:maxLength value="3"/>
            <xs:enumeration value="AA"/>
            <xs:enumeration value="AJ"/>
            <xs:enumeration value="ADO"/>
            <xs:enumeration value="ADT"/>
            <xs:enumeration value="ADS"/>
            <xs:enumeration value="ABZ"/>
            <xs:enumeration value="DA"/>
            <xs:enumeration value="EAA"/>
            <xs:enumeration value="EAB"/>
            <xs:enumeration value="PI"/>
            <xs:enumeration value="TAE"/>
            <xs:enumeration value="SAB"/>
            <xs:enumeration value="RAA"/>
            <xs:enumeration value="PAD"/>
            <xs:enumeration value="FG"/>
            <xs:enumeration value="FA"/>
            <xs:enumeration value="TD"/>
            <xs:enumeration value="TS"/>
            <xs:enumeration value="TX"/>
            <xs:enumeration value="TZ"/>
            <xs:enumeration value="ZZZ"/>
            <xs:enumeration value="VAB"/>
            <xs:enumeration value="UM"/>
            <xs:enumeration value="DI"/>
            <xs:enumeration value="CAC"/>
            <xs:enumeration value="COD"/>
            <xs:enumeration value="EAB"/>
            <xs:enumeration value="FC"/>
            <xs:enumeration value="FI"/>
            <xs:enumeration value="HD"/>
            <xs:enumeration value="QD"/>
          </xs:restriction>
        </xs:simpleType>
      </xs:element>
<xs:element name="monetaryAmountOrPercentage" minOccurs="0">
  <xs:annotation>
    <xs:documentation>Nodo opcional que especifica la cantidad monetaria o porcentaje del descuento</xs:documentation>
  </xs:annotation>
  <xs:complexType>
    <xs:sequence>
      <xs:element name="rate" minOccurs="0">
        <xs:annotation>
          <xs:documentation>Nodo opcional que especifica la tarifa</xs:documentation>
        </xs:annotation>
        <xs:complexType>
          <xs:sequence>
            <xs:element name="percentage" type="xs:decimal">
              <xs:annotation>

```

```

    <xs:documentation>Nodo opcional que especifica el porcentaje de descuento que se está aplicando según se ha indicado en
    el campo anterior a toda la factura</xs:documentation>
  </xs:annotation>
</xs:element>
</xs:sequence>
<xs:attribute name="base" use="required">
  <xs:annotation>
    <xs:documentation>Atributo para especificar la base del porcentaje que se aplicara</xs:documentation>
  </xs:annotation>
  <xs:simpleType>
    <xs:restriction base="xs:NMTOKEN">
      <xs:length value="13"/>
      <xs:enumeration value="INVOICE_VALUE"/>
    </xs:restriction>
  </xs:simpleType>
</xs:attribute>
</xs:complexType>
</xs:element>
</xs:sequence>
</xs:complexType>
</xs:element>
</xs:sequence>
<xs:attribute name="allowanceChargeType" use="required">
  <xs:annotation>
    <xs:documentation>Atributo indicador de cargo o descuento</xs:documentation>
  </xs:annotation>
  <xs:simpleType>
    <xs:restriction base="xs:NMTOKEN">
      <xs:minLength value="1"/>
      <xs:maxLength value="16"/>
      <xs:enumeration value="ALLOWANCE_GLOBAL"/>
      <xs:enumeration value="CHARGE_GLOBAL"/>
    </xs:restriction>
  </xs:simpleType>
</xs:attribute>
<xs:attribute name="settlementType" use="required">
  <xs:annotation>
    <xs:documentation>Atributo para especificar la imputación del descuento o cargo</xs:documentation>
  </xs:annotation>
  <xs:simpleType>
    <xs:restriction base="xs:NMTOKEN">
      <xs:minLength value="1"/>
      <xs:maxLength value="11"/>
      <xs:enumeration value="BILL_BACK"/>
      <xs:enumeration value="OFF_INVOICE"/>
    </xs:restriction>
  </xs:simpleType>
</xs:attribute>
<xs:attribute name="sequenceNumber" use="optional">
  <xs:annotation>
    <xs:documentation>Atributo indicador de secuencia de calculo</xs:documentation>
  </xs:annotation>
  <xs:simpleType>
    <xs:restriction base="xs:string">
      <xs:minLength value="1"/>
      <xs:maxLength value="15"/>
    </xs:restriction>
  </xs:simpleType>
</xs:attribute>
</xs:complexType>
</xs:element>
<xs:element name="lineltem" minOccurs="0" maxOccurs="9999999">
  <xs:annotation>
    <xs:documentation>Nodo opcional que especifica la linea de detalle de la factura</xs:documentation>
  </xs:annotation>
  <xs:complexType>
    <xs:sequence>
      <xs:element name="tradeltemIdentification">
        <xs:annotation>
          <xs:documentation>Nodo requerido que especifica la identificación de cada artículo</xs:documentation>
        </xs:annotation>
        <xs:complexType>
          <xs:sequence>
            <xs:element name="gtin">

```

```

<xs:annotation>
  <xs:documentation>Nodo requerido que especifica el código EAN del artículo solicitado</xs:documentation>
</xs:annotation>
<xs:simpleType>
  <xs:restriction base="xs:string">
    <xs:minLength value="1"/>
    <xs:maxLength value="14"/>
  </xs:restriction>
</xs:simpleType>
</xs:element>
</xs:sequence>
</xs:complexType>
</xs:element>
<xs:element name="alternateTradeItemIdentification" minOccurs="0" maxOccurs="999999">
  <xs:annotation>
    <xs:documentation>Nodo opcional que especifica el numero de identificación adicional para el artículo.</xs:documentation>
  </xs:annotation>
  <xs:complexType mixed="true">
    <xs:simpleContent>
      <xs:extension base="xs:string">
        <xs:attribute name="type" use="required">
          <xs:annotation>
            <xs:documentation>Atributo para especificar el tipo de identificación adicional, en caso de no utilizar condigo
GTIN</xs:documentation>
          </xs:annotation>
        </xs:attribute>
      </xs:extension>
    </xs:simpleContent>
  </xs:complexType>
</xs:element>
<xs:element name="tradeItemDescriptionInformation" minOccurs="0">
  <xs:annotation>
    <xs:documentation>Nodo opcional que especifica el inicio de la descripción del artículo </xs:documentation>
  </xs:annotation>
  <xs:complexType>
    <xs:sequence>
      <xs:element name="longText">
        <xs:annotation>
          <xs:documentation>Nodo requerido que especifica la descripción del artículo solicitado</xs:documentation>
        </xs:annotation>
        <xs:simpleType>
          <xs:restriction base="xs:string">
            <xs:minLength value="1"/>
            <xs:maxLength value="35"/>
          </xs:restriction>
        </xs:simpleType>
      </xs:element>
    </xs:sequence>
    <xs:attribute name="language" use="optional">
      <xs:annotation>
        <xs:documentation>Atributo para especificar el codigo del idioma en que esta la descripción del articulo</xs:documentation>
      </xs:annotation>
      <xs:simpleType>
        <xs:restriction base="xs:NMTOKEN">
          <xs:length value="2"/>
          <xs:enumeration value="ES"/>
          <xs:enumeration value="EN"/>
        </xs:restriction>
      </xs:simpleType>
    </xs:attribute>
  </xs:complexType>
</xs:element>
<xs:element name="invoicedQuantity">
  <xs:annotation>

```

```

    <xs:documentation>Nodo requerido que especifica la cantidad facturada del producto en la línea de artículo
actual</xs:documentation>
</xs:annotation>
<xs:complexType mixed="true">
  <xs:simpleContent>
    <xs:extension base="xs:decimal">
      <xs:attribute name="unitOfMeasure" type="xs:NMTOKEN" use="required">
        <xs:annotation>
          <xs:documentation>Atributo para especificar la unidad de medida, solo si el artículo es de unidad variable</xs:documentation>
        </xs:annotation>
      </xs:attribute>
    </xs:extension>
  </xs:simpleContent>
</xs:complexType>
</xs:element>
<xs:element name="additionalQuantity" minOccurs="0" maxOccurs="9999">
  <xs:annotation>
    <xs:documentation>Nodo opcional que especifica la cantidad que se está declarando como adicional</xs:documentation>
  </xs:annotation>
  <xs:complexType mixed="true">
    <xs:simpleContent>
      <xs:extension base="xs:decimal">
        <xs:attribute name="QuantityType" use="required">
          <xs:annotation>
            <xs:documentation>Atributo para especificar el código de tipo de cantidad adicional declarada</xs:documentation>
          </xs:annotation>
          <xs:simpleType>
            <xs:restriction base="xs:NMTOKEN">
              <xs:minLength value="1"/>
              <xs:maxLength value="18"/>
              <xs:enumeration value="NUM_CONSUMER_UNITS"/>
              <xs:enumeration value="FREE_GOODS"/>
            </xs:restriction>
          </xs:simpleType>
        </xs:attribute>
      </xs:extension>
    </xs:simpleContent>
  </xs:complexType>
</xs:element>
<xs:element name="grossPrice" minOccurs="0">
  <xs:annotation>
    <xs:documentation>Nodo opcional que especifica la declaración del precio bruto</xs:documentation>
  </xs:annotation>
  <xs:complexType>
    <xs:sequence>
      <xs:element name="Amount" type="xs:decimal">
        <xs:annotation>
          <xs:documentation>Nodo requerido que especifica el precio Bruto del artículo sin incluir descuento ni cargos</xs:documentation>
        </xs:annotation>
      </xs:element>
    </xs:sequence>
  </xs:complexType>
</xs:element>
<xs:element name="netPrice" minOccurs="0">
  <xs:annotation>
    <xs:documentation>Nodo opcional que especifica la declaración del precio neto</xs:documentation>
  </xs:annotation>
  <xs:complexType>
    <xs:sequence>
      <xs:element name="Amount" type="xs:decimal">
        <xs:annotation>
          <xs:documentation>Nodo requerido que especifica el precio neto de cada artículo</xs:documentation>
        </xs:annotation>
      </xs:element>
    </xs:sequence>
  </xs:complexType>
</xs:element>
<xs:element name="AdditionalInformation" minOccurs="0">
  <xs:annotation>
    <xs:documentation>Nodo opcional que especifica la información adicional de referencia en el detalle de
productos</xs:documentation>
  </xs:annotation>
  <xs:complexType>
    <xs:sequence>

```

```

<xs:element name="referenceIdentification" minOccurs="0">
  <xs:annotation>
    <xs:documentation>Nodo opcional que especifica la referencia adicional de los productos</xs:documentation>
  </xs:annotation>
  <xs:complexType>
    <xs:simpleContent>
      <xs:extension base="xs:string">
        <xs:attribute name="type" use="required">
          <xs:annotation>
            <xs:documentation>Atributo para especificar el tipo de referencia</xs:documentation>
          </xs:annotation>
          <xs:simpleType>
            <xs:restriction base="xs:NMTOKEN">
              <xs:length value="2"/>
              <xs:enumeration value="ON"/>
            </xs:restriction>
          </xs:simpleType>
        </xs:attribute>
      </xs:extension>
    </xs:simpleContent>
  </xs:complexType>
</xs:element>
</xs:sequence>
</xs:complexType>
</xs:element>
<xs:element name="Customs" minOccurs="0" maxOccurs="999999">
  <xs:annotation>
    <xs:documentation>Nodo opcional que especifica la ubicación donde se especifica el identificador de la aduana</xs:documentation>
  </xs:annotation>
  <xs:complexType>
    <xs:all>
      <xs:element name="gln" minOccurs="0">
        <xs:annotation>
          <xs:documentation>Nodo opcional que especifica el número global de localización (GLN) de la aduana</xs:documentation>
        </xs:annotation>
        <xs:simpleType>
          <xs:restriction base="xs:string">
            <xs:length value="13"/>
          </xs:restriction>
        </xs:simpleType>
      </xs:element>
      <xs:element name="alternatePartyIdentification">
        <xs:annotation>
          <xs:documentation>Nodo requerido que especifica la identificación del no. pedimento a nivel detalle</xs:documentation>
        </xs:annotation>
        <xs:complexType>
          <xs:simpleContent>
            <xs:extension base="xs:string">
              <xs:attribute name="type" use="required">
                <xs:annotation>
                  <xs:documentation>Atributo para especificar el código de identificación secundaria</xs:documentation>
                </xs:annotation>
                <xs:simpleType>
                  <xs:restriction base="xs:NMTOKEN">
                    <xs:length value="2"/>
                    <xs:enumeration value="TN"/>
                  </xs:restriction>
                </xs:simpleType>
              </xs:attribute>
            </xs:extension>
          </xs:simpleContent>
        </xs:complexType>
      </xs:element>
      <xs:element name="ReferenceDate" type="xs:date">
        <xs:annotation>
          <xs:documentation>Nodo requerido que especifica la fecha del pedimento
YYYYMMDD
</xs:documentation>
        </xs:annotation>
      </xs:element>
      <xs:element name="nameAndAddress">
        <xs:annotation>
          <xs:documentation>Nodo requerido que especifica la etiqueta padre que indica que se empezará a definir el nombre y dirección
de la ubicación donde esta la aduana </xs:documentation>
        </xs:annotation>
      </xs:element>
    </xs:all>
  </xs:complexType>
</xs:element>

```

```

</xs:annotation>
<xs:complexType>
  <xs:sequence>
    <xs:element name="name">
      <xs:annotation>
        <xs:documentation>Nodo requerido que especifica el nombre de la Aduana</xs:documentation>
      </xs:annotation>
      <xs:simpleType>
        <xs:restriction base="xs:string">
          <xs:minLength value="1"/>
          <xs:maxLength value="35"/>
        </xs:restriction>
      </xs:simpleType>
    </xs:element>
  </xs:sequence>
</xs:complexType>
</xs:element>
<xs:element name="LogisticUnits" minOccurs="0">
  <xs:annotation>
    <xs:documentation>Nodo opcional que especifica la información de identificación logística</xs:documentation>
  </xs:annotation>
  <xs:complexType>
    <xs:sequence>
      <xs:element name="serialShippingContainerCode">
        <xs:annotation>
          <xs:documentation>Nodo requerido que especifica la información de Rangos de identificación de productos</xs:documentation>
        </xs:annotation>
        <xs:complexType>
          <xs:simpleContent>
            <xs:extension base="xs:string">
              <xs:attribute name="type" use="required">
                <xs:annotation>
                  <xs:documentation>Atributo para especificar el codigo del numero de identidad</xs:documentation>
                </xs:annotation>
                <xs:simpleType>
                  <xs:restriction base="xs:NMTOKEN">
                    <xs:minLength value="1"/>
                    <xs:maxLength value="3"/>
                    <xs:enumeration value="BJ"/>
                    <xs:enumeration value="SRV"/>
                  </xs:restriction>
                </xs:simpleType>
              </xs:attribute>
            </xs:extension>
          </xs:simpleContent>
        </xs:complexType>
      </xs:element>
    </xs:sequence>
  </xs:complexType>
</xs:element>
<xs:element name="palletInformation" minOccurs="0">
  <xs:annotation>
    <xs:documentation>Nodo opcional que especifica la información de empaquetado</xs:documentation>
  </xs:annotation>
  <xs:complexType>
    <xs:all>
      <xs:element name="palletQuantity">
        <xs:annotation>
          <xs:documentation>Nodo requerido que especifica el numero de paquetes </xs:documentation>
        </xs:annotation>
        <xs:simpleType>
          <xs:restriction base="xs:string">
            <xs:minLength value="1"/>
            <xs:maxLength value="15"/>
          </xs:restriction>
        </xs:simpleType>
      </xs:element>
      <xs:element name="description">
        <xs:annotation>
          <xs:documentation>Nodo requerido que especifica la descripción del empaquetado</xs:documentation>
        </xs:annotation>
      </xs:element>
    </xs:all>
  </xs:complexType>
</xs:element>

```

```

<xs:complexType mixed="true">
  <xs:simpleContent>
    <xs:extension base="xs:string">
      <xs:attribute name="type" use="required">
        <xs:annotation>
          <xs:documentation>Atributo para especificar el tipo de empaquetado</xs:documentation>
        </xs:annotation>
        <xs:simpleType>
          <xs:restriction base="xs:NMTOKEN">
            <xs:maxLength value="35"/>
            <xs:minLength value="1"/>
            <xs:enumeration value="EXCHANGE_PALLETS"/>
            <xs:enumeration value="RETURN_PALLETS"/>
            <xs:enumeration value="PALLET_80x100"/>
            <xs:enumeration value="CASE"/>
            <xs:enumeration value="BOX"/>
          </xs:restriction>
        </xs:simpleType>
      </xs:attribute>
    </xs:extension>
  </xs:simpleContent>
</xs:complexType>
</xs:element>
<xs:element name="transport">
  <xs:annotation>
    <xs:documentation>Nodo requerido que especifica el pago de transporte de embalaje</xs:documentation>
  </xs:annotation>
  <xs:complexType>
    <xs:sequence>
      <xs:element name="methodOfPayment">
        <xs:annotation>
          <xs:documentation>Nodo requerido que especifica el metodo de pago</xs:documentation>
        </xs:annotation>
        <xs:simpleType>
          <xs:restriction base="xs:NMTOKEN">
            <xs:maxLength value="17"/>
            <xs:minLength value="1"/>
            <xs:enumeration value="PREPAID_BY_SELLER"/>
            <xs:enumeration value="PAID_BY_BUYER"/>
          </xs:restriction>
        </xs:simpleType>
      </xs:element>
    </xs:sequence>
  </xs:complexType>
</xs:element>
</xs:all>
</xs:complexType>
</xs:element>
<xs:element name="extendedAttributes" minOccurs="0">
  <xs:annotation>
    <xs:documentation>Nodo opcional que especifica la información adicional de lote del producto facturado</xs:documentation>
  </xs:annotation>
  <xs:complexType>
    <xs:sequence>
      <xs:element name="lotNumber" minOccurs="1" maxOccurs="10">
        <xs:annotation>
          <xs:documentation>Nodo requerido que especifica el No. De lote</xs:documentation>
        </xs:annotation>
        <xs:complexType>
          <xs:simpleContent>
            <xs:extension base="xs:string">
              <xs:attribute name="productionDate" type="xs:date" use="optional">
                <xs:annotation>
                  <xs:documentation>Atributo para especificar la fecha de producción</xs:documentation>
                </xs:annotation>
              </xs:attribute>
            </xs:extension>
          </xs:simpleContent>
        </xs:complexType>
      </xs:element>
    </xs:sequence>
  </xs:complexType>
</xs:element>
<xs:element name="allowanceCharge" minOccurs="0" maxOccurs="99">

```



```

<xs:annotation>
  <xs:documentation>Nodo opcional que especifica la información de los cargos o descuentos globales por línea de
artículo</xs:documentation>
</xs:annotation>
<xs:complexType>
  <xs:sequence>
    <xs:element name="specialServicesType" minOccurs="0">
      <xs:annotation>
        <xs:documentation>Nodo opcional que especifica el tipo de descuento o cargo. Este atributo sólo se utiliza si el comprador conoce
el tipo de descuento o cargo.</xs:documentation>
      </xs:annotation>
      <xs:simpleType>
        <xs:restriction base="xs:NMTOKEN">
          <xs:maxLength value="3"/>
          <xs:minLength value="1"/>
          <xs:enumeration value="AA"/>
          <xs:enumeration value="ADS"/>
          <xs:enumeration value="ADO"/>
          <xs:enumeration value="ABZ"/>
          <xs:enumeration value="DA"/>
          <xs:enumeration value="EAA"/>
          <xs:enumeration value="PI"/>
          <xs:enumeration value="TAE"/>
          <xs:enumeration value="SAB"/>
          <xs:enumeration value="RAA"/>
          <xs:enumeration value="PAD"/>
          <xs:enumeration value="FG"/>
          <xs:enumeration value="FA"/>
          <xs:enumeration value="TD"/>
          <xs:enumeration value="TS"/>
          <xs:enumeration value="TX"/>
          <xs:enumeration value="ZZZ"/>
          <xs:enumeration value="VAB"/>
          <xs:enumeration value="UM"/>
          <xs:enumeration value="DI"/>
          <xs:enumeration value="ADT"/>
          <xs:enumeration value="AJ"/>
          <xs:enumeration value="CAC"/>
          <xs:enumeration value="COD"/>
          <xs:enumeration value="EAB"/>
          <xs:enumeration value="FC"/>
          <xs:enumeration value="FI"/>
          <xs:enumeration value="HD"/>
          <xs:enumeration value="QD"/>
        </xs:restriction>
      </xs:simpleType>
    </xs:element>
    <xs:element name="monetaryAmountOrPercentage">
      <xs:annotation>
        <xs:documentation>Nodo requerido que especifica la cantidad monetaria o descuento por línea de artículo</xs:documentation>
      </xs:annotation>
      <xs:complexType>
        <xs:sequence>
          <xs:element name="percentagePerUnit">
            <xs:annotation>
              <xs:documentation>Nodo requerido que especifica el porcentaje del cargo o descuento</xs:documentation>
            </xs:annotation>
            <xs:simpleType>
              <xs:restriction base="xs:string">
                <xs:minLength value="1"/>
                <xs:maxLength value="5"/>
              </xs:restriction>
            </xs:simpleType>
          </xs:element>
          <xs:element name="ratePerUnit" minOccurs="0">
            <xs:annotation>
              <xs:documentation>Nodo opcional que especifica la Tarifa por unidad</xs:documentation>
            </xs:annotation>
            <xs:complexType>
              <xs:sequence>
                <xs:element name="amountPerUnit">
                  <xs:annotation>
                    <xs:documentation>Nodo requerido que especifica el importe monetario del cargo o descuento por
unidad</xs:documentation>
                  </xs:annotation>

```

```

        </xs:annotation>
        <xs:simpleType>
          <xs:restriction base="xs:string">
            <xs:minLength value="1"/>
            <xs:maxLength value="5"/>
          </xs:restriction>
        </xs:simpleType>
      </xs:element>
    </xs:sequence>
  </xs:complexType>
</xs:element>
</xs:sequence>
<xs:attribute name="allowanceChargeType" use="required">
  <xs:annotation>
    <xs:documentation>Atributo para especificar el cargo o descuento</xs:documentation>
  </xs:annotation>
  <xs:simpleType>
    <xs:restriction base="xs:NMTOKEN">
      <xs:minLength value="1"/>
      <xs:maxLength value="16"/>
      <xs:enumeration value="ALLOWANCE_GLOBAL"/>
      <xs:enumeration value="CHARGE_GLOBAL"/>
    </xs:restriction>
  </xs:simpleType>
</xs:attribute>
<xs:attribute name="settlementType" use="optional">
  <xs:annotation>
    <xs:documentation>Atributo para especificar la imputación del cargo o descuento</xs:documentation>
  </xs:annotation>
  <xs:simpleType>
    <xs:restriction base="xs:NMTOKEN">
      <xs:minLength value="1"/>
      <xs:maxLength value="29"/>
      <xs:enumeration value="OFF_INVOICE"/>
      <xs:enumeration value="CHARGE_TO_BE_PAID_BY_VENDOR"/>
      <xs:enumeration value="CHARGE_TO_BE_PAID_BY_CUSTOMER"/>
    </xs:restriction>
  </xs:simpleType>
</xs:attribute>
<xs:attribute name="sequenceNumber" use="optional">
  <xs:annotation>
    <xs:documentation>Atributo para especificar la secuencia de cálculo</xs:documentation>
  </xs:annotation>
  <xs:simpleType>
    <xs:restriction base="xs:string">
      <xs:minLength value="1"/>
      <xs:maxLength value="15"/>
    </xs:restriction>
  </xs:simpleType>
</xs:attribute>
</xs:complexType>
</xs:element>
<xs:element name="tradeltemTaxInformation" minOccurs="0" maxOccurs="99">
  <xs:annotation>
    <xs:documentation>Nodo opcional que especifica los impuestos por cada línea de artículo</xs:documentation>
  </xs:annotation>
  <xs:complexType>
    <xs:all>
      <xs:element name="taxTypeDescription">
        <xs:annotation>
          <xs:documentation>Nodo requerido que especifica el tipo de arancel, impuesto o cuota. </xs:documentation>
        </xs:annotation>
        <xs:simpleType>
          <xs:restriction base="xs:NMTOKEN">
            <xs:length value="3"/>
            <xs:enumeration value="GST"/>
            <xs:enumeration value="VAT"/>
            <xs:enumeration value="LAC"/>
            <xs:enumeration value="AAA"/>
            <xs:enumeration value="ADD"/>
            <xs:enumeration value="FRE"/>
          </xs:restriction>
        </xs:simpleType>
      </xs:element>
    </xs:all>
  </xs:complexType>
</xs:element>

```

```

        <xs:enumeration value="LOC"/>
        <xs:enumeration value="STT"/>
        <xs:enumeration value="OTH"/>
    </xs:restriction>
</xs:simpleType>
</xs:element>
<xs:element name="referenceNumber" minOccurs="0">
    <xs:annotation>
        <xs:documentation>Nodo opcional que especifica el numero de identificación del impuesto. Numero asignado al comprador por
una jurisdicción de impuesto</xs:documentation>
    </xs:annotation>
    <xs:simpleType>
        <xs:restriction base="xs:string">
            <xs:minLength value="1"/>
            <xs:maxLength value="20"/>
        </xs:restriction>
    </xs:simpleType>
</xs:element>
<xs:element name="tradeltemTaxAmount" minOccurs="0">
    <xs:annotation>
        <xs:documentation>Nodo opcional que especifica el importe o porcentaje del descuento</xs:documentation>
    </xs:annotation>
    <xs:complexType>
        <xs:sequence>
            <xs:element name="taxPercentage" type="xs:decimal">
                <xs:annotation>
                    <xs:documentation>Nodo requerido que especifica el porcentaje del impuesto</xs:documentation>
                </xs:annotation>
            </xs:element>
            <xs:element name="taxAmount" type="xs:decimal">
                <xs:annotation>
                    <xs:documentation>Nodo requerido que especifica el monto del impuesto</xs:documentation>
                </xs:annotation>
            </xs:element>
        </xs:sequence>
    </xs:complexType>
</xs:element>
<xs:element name="taxCategory" minOccurs="0">
    <xs:annotation>
        <xs:documentation>Nodo opcional que especifica el identificador de impuesto retenido o transferido</xs:documentation>
    </xs:annotation>
    <xs:simpleType>
        <xs:restriction base="xs:NMTOKEN">
            <xs:minLength value="0"/>
            <xs:maxLength value="11"/>
            <xs:enumeration value="TRANSFERIDO"/>
            <xs:enumeration value="RETENIDO"/>
        </xs:restriction>
    </xs:simpleType>
</xs:element>
</xs:all>
</xs:complexType>
</xs:element>
<xs:element name="totalLineAmount">
    <xs:annotation>
        <xs:documentation>Nodo requerido que especifica los importes monetarios por línea de articulo</xs:documentation>
    </xs:annotation>
    <xs:complexType>
        <xs:sequence>
            <xs:element name="grossAmount" minOccurs="0">
                <xs:annotation>
                    <xs:documentation>Nodo opcional que especifica el importe bruto</xs:documentation>
                </xs:annotation>
            </xs:element>
            <xs:complexType>
                <xs:sequence>
                    <xs:element name="Amount" type="xs:decimal">
                        <xs:annotation>
                            <xs:documentation>Nodo requerido que especifica el importe bruto de la línea de articulo </xs:documentation>
                        </xs:annotation>
                    </xs:element>
                </xs:sequence>
            </xs:complexType>
        </xs:sequence>
    </xs:complexType>
</xs:element>
<xs:element name="netAmount">

```

```

<xs:annotation>
  <xs:documentation>Nodo requerido que especifica el importe neto</xs:documentation>
</xs:annotation>
<xs:complexType>
  <xs:sequence>
    <xs:element name="Amount" type="xs:decimal">
      <xs:annotation>
        <xs:documentation>Nodo requerido que especifica el importe neto de la línea de artículo </xs:documentation>
      </xs:annotation>
    </xs:element>
  </xs:sequence>
</xs:complexType>
</xs:element>
</xs:sequence>
<xs:attribute name="type" use="optional" default="SimpleInvoiceLineItem">
  <xs:annotation>
    <xs:documentation>Atributo para especificar el tipo de línea de detalle</xs:documentation>
  </xs:annotation>
  <xs:simpleType>
    <xs:restriction base="xs:string">
      <xs:minLength value="1"/>
      <xs:maxLength value="32"/>
    </xs:restriction>
  </xs:simpleType>
</xs:attribute>
<xs:attribute name="number" use="optional">
  <xs:annotation>
    <xs:documentation>Atributo para especificar el numero secuencial que se asigna a cada línea de detalle</xs:documentation>
  </xs:annotation>
  <xs:simpleType>
    <xs:restriction base="xs:integer">
      <xs:totalDigits value="5"/>
      <xs:fractionDigits value="0"/>
    </xs:restriction>
  </xs:simpleType>
</xs:attribute>
</xs:complexType>
</xs:element>
<xs:element name="totalAmount" minOccurs="0">
  <xs:annotation>
    <xs:documentation>Nodo opcional que especifica el monto total de las líneas de artículos.</xs:documentation>
  </xs:annotation>
  <xs:complexType>
    <xs:sequence>
      <xs:element name="Amount" type="xs:decimal">
        <xs:annotation>
          <xs:documentation>Nodo requerido que especifica el monto</xs:documentation>
        </xs:annotation>
      </xs:element>
    </xs:sequence>
  </xs:complexType>
</xs:element>
<xs:element name="TotalAllowanceCharge" minOccurs="0" maxOccurs="999999">
  <xs:annotation>
    <xs:documentation>Nodo opcional que especifica el monto total de cargos o descuentos</xs:documentation>
  </xs:annotation>
  <xs:complexType>
    <xs:sequence>
      <xs:element name="specialServicesType" minOccurs="0">
        <xs:annotation>
          <xs:documentation>Nodo opcional que especifica el tipo de descuento o cargo. Este atributo sólo se utiliza si el comprador conoce el tipo de descuento o cargo.</xs:documentation>
        </xs:annotation>
        <xs:simpleType>
          <xs:restriction base="xs:NMTOKEN">
            <xs:minLength value="1"/>
            <xs:maxLength value="3"/>
            <xs:enumeration value="AA"/>
            <xs:enumeration value="ADS"/>
            <xs:enumeration value="ADO"/>
            <xs:enumeration value="ABZ"/>
          </xs:restriction>
        </xs:simpleType>
      </xs:element>
    </xs:sequence>
  </xs:complexType>

```

```

<xs:enumeration value="DA"/>
<xs:enumeration value="EAA"/>
<xs:enumeration value="PI"/>
<xs:enumeration value="TAE"/>
<xs:enumeration value="SAB"/>
<xs:enumeration value="RAA"/>
<xs:enumeration value="PAD"/>
<xs:enumeration value="FG"/>
<xs:enumeration value="FA"/>
<xs:enumeration value="TD"/>
<xs:enumeration value="TS"/>
<xs:enumeration value="TX"/>
<xs:enumeration value="ZZZ"/>
<xs:enumeration value="VAB"/>
<xs:enumeration value="UM"/>
<xs:enumeration value="DI"/>
<xs:enumeration value="ADT"/>
<xs:enumeration value="AJ"/>
<xs:enumeration value="CAC"/>
<xs:enumeration value="COD"/>
<xs:enumeration value="EAB"/>
<xs:enumeration value="FC"/>
<xs:enumeration value="FI"/>
<xs:enumeration value="HD"/>
<xs:enumeration value="QD"/>
</xs:restriction>
</xs:simpleType>
</xs:element>
<xs:element name="Amount" type="xs:decimal" minOccurs="0">
<xs:annotation>
<xs:documentation>Nodo opcional que especifica el monto total de los cargos o descuentos</xs:documentation>
</xs:annotation>
</xs:element>
</xs:sequence>
<xs:attribute name="allowanceOrChargeType" use="required">
<xs:annotation>
<xs:documentation>Atributo para especificar los cargos o descuentos consolidados</xs:documentation>
</xs:annotation>
<xs:simpleType>
<xs:restriction base="xs:NMTOKEN">
<xs:minLength value="1"/>
<xs:maxLength value="9"/>
<xs:enumeration value="ALLOWANCE"/>
<xs:enumeration value="CHARGE"/>
</xs:restriction>
</xs:simpleType>
</xs:attribute>
</xs:complexType>
</xs:element>
</xs:sequence>
<xs:attribute name="type" type="xs:string" use="optional" fixed="SimpleInvoiceType">
<xs:annotation>
<xs:documentation>Tipo de transacción bajo estandar del sector detallista</xs:documentation>
</xs:annotation>
</xs:attribute>
<xs:attribute name="contentVersion" type="xs:string" use="optional" fixed="1.3.1">
<xs:annotation>
<xs:documentation>Versión del estandar XML utilizado para la elaboración de la guía del sector detallista</xs:documentation>
</xs:annotation>
</xs:attribute>
<xs:attribute name="documentStructureVersion" type="xs:string" use="required" fixed="AMC8.1">
<xs:annotation>
<xs:documentation>Versión de la estructura del documento generado "AMC8.1"</xs:documentation>
</xs:annotation>
</xs:attribute>
<xs:attribute name="documentStatus" use="required">
<xs:annotation>
<xs:documentation>Función del mensaje</xs:documentation>
</xs:annotation>
<xs:simpleType>
<xs:restriction base="xs:NMTOKEN">
<xs:enumeration value="ORIGINAL"/>
<xs:enumeration value="COPY"/>
<xs:enumeration value="REEMPLAZA"/>

```

```
<xs:enumeration value="DELETE"/>
</xs:restriction>
</xs:simpleType>
</xs:attribute>
</xs:complexType>
</xs:element>
</xs:schema>
```

2. Secuencia de Elementos a Integrar en la Cadena Original

Cadena Original

Se entiende como cadena original, a la secuencia de datos formada con la información contenida dentro del CFDI, establecida en el anexo 20, rubro I.A “Estándar de comprobante fiscal digital a por internet”. Siguiendo para ello las reglas y la secuencia aquí especificadas:

Reglas Generales:

1. Ninguno de los atributos que conforman al comprobante fiscal digital deberá contener el carácter | (“pipe”) debido a que este será utilizado como carácter de control en la formación de la cadena original.
2. La cadena original resultante del complemento será integrada a la cadena original del comprobante de acuerdo con lo especificado en el anexo 20 de la Resolución Miscelánea Fiscal para vigente.
3. Se expresará únicamente la información del dato sin expresar el atributo al que hace referencia. Esto es, si el atributo tipoOperación tiene el valor “monedero” solo se expresará |monedero| y nunca |tipoOperacion monedero|.
4. Cada dato individual se encontrará separado de su dato anterior, en caso de existir, mediante un carácter | (“pipe” sencillo).
5. Los espacios en blanco que se presenten dentro de la cadena original serán tratados de la siguiente manera:
 - a. Se deberán reemplazar todos los tabuladores, retornos de carro y saltos de línea por espacios en blanco.
 - b. Acto seguido se elimina cualquier carácter en blanco al principio y al final de cada separador | (“pipe” sencillo).
 - c. Finalmente, toda secuencia de caracteres en blanco intermedias se sustituyen por un único carácter en blanco.
6. Los datos opcionales, cuando no existan, no aparecerán expresados en la cadena original y no tendrán delimitador alguno.
7. Toda la cadena de original se expresará en el formato de codificación UTF-8.

Secuencia de Formación

La secuencia de formación será siempre en el orden que se expresa a continuación, tomando en cuenta las reglas generales expresadas en el párrafo anterior.

	Nodo Padre	Nodo Hijo
1	detallista	documentStructureVersion
2	orderIdentification	referenceIdentification
3	orderIdentification	ReferenceDate
4	buyer	gln
5	seller	gln
6	seller	alternatePartyIdentification
7	totalAmount	Amount
8	TotalAllowanceCharge	specialServicesType
9	TotalAllowanceCharge	Amount

Nota: En caso de que el comprobante fiscal digital sea emitido por medio de un PSGECFD, la secuencia de información se integrara a la cadena original de manera posterior a la requerida para el PSGECFD.

3. Uso del Complemento Detallista

Para integrar el complemento tipo Detallista a un comprobante fiscal digital, la estructura resultante deberá integrarse como un nodo hijo del nodo /Comprobante/Complemento. Adicionalmente a su inclusión, se deberá definir el namespace correspondiente dentro del nodo Comprobante, así como referenciar la ubicación pública del esquema xsd correspondiente.

Por ejemplo, asumiendo que el contribuyente requiere integrar el namespace correspondiente al presente estándar se deberá incluir la referencia al namespace aplicable (<http://www.sat.gob.mx/detallista>) el cual se define mediante el esquema público definido en http://www.sat.gob.mx/sitio_internet/cfd/detallista/detallista.xsd y se vincularía de la siguiente forma:

```

<Comprobante
  ...
  xmlns:xsi="http://www.w3.org/2001/XMLSchema-instance"
  xmlns:detallista="http://www.sat.gob.mx/detallista"
  xsi:schemaLocation="
    http://www.sat.gob.mx/cfd/4
    http://www.sat.gob.mx/sitio_internet/cfd/4/cfdv40.xsd
    http://www.sat.gob.mx/detallista
    http://www.sat.gob.mx/sitio_internet/cfd/detallista/detallista.xsd"
  ....
</Comprobante>

```

La línea que especifica `xml:xsi="http://www.w3.org/2001/XMLSchema-instance"` indica que se está usando validación mediante el estándar de esquema XSD.

La línea que especifica `xmlns="http://www.sat.gob.mx/cfd/4"` hace referencia al namespace de comprobantes.

La línea que especifica `xmlns:detallista="http://www.sat.gob.mx/detallista/"` hace referencia al namespace adicional del complemento aplicable para la expresión de Detallista.

Finalmente la línea que especifica `xsi:schemaLocation` hace referencia a los dos namespaces usados, marcando adicionalmente la ubicación de los esquemas xsd que definen las especificaciones de cada namespace.

En caso de que se requiriera agregar otros namespaces adicionales, el mecanismo sería agregar una línea tipo `xmlns` definiendo el namespace y expresando nuevamente el namespace y ubicación de su definición dentro del atributo `xsi:schemaLocation`

Cabe aclarar que los nodos básicos del comprobante no deberán llevar encabezado del namespace publicado por el SAT al ser estos basados en el namespace por omisión. Por ejemplo se contemplaría como caso inválido el siguiente:

```

<cfd:Comprobante>
<cfd:Emisor/>
</cfd:Comprobante>

```

Respecto de los nodos propios del estándar aplicable para los complementos de Detallista, estos deberán utilizar el encabezado "detallista", por ejemplo:

```

<Complemento>
<detallista:detallista/>
</Complemento>

```

4. Control de Cambios.

En la presente sección se detallan los cambios que se registran en las revisiones del presente documento para una mejor identificación de los cambios registrados.

Tabla de revisiones		
Revisión	Fecha	Descripción de la modificación
A	29 de diciembre de 2021.	Se actualizan las referencias de vinculación del namespace a la nueva versión del CFDI 4.0.